

Einige Leistungsmerkmale werden nicht an allen Systemen oder mit allen Systemversionen unterstützt. Disbezügliche Textabschnitte sind mit einem Buchstaben in eckigen Klammern versehen. Im Kapitel "System- und Softwareabhängigkeit" ist ersichtlich, an welchen Systemversionen die betroffenen Leistungsmerkmale unterstützt werden.

## 1 Anzeige

- oben: Informationen
- unten: Funktionen der Foxtaste, Symbole

## 2 Foxtaste

Taste für mehrere Funktionen:



- kurz drücken: Zugeordnete Funktion aktivieren
- lang drücken: Foxtaste konfigurieren

## 3 Infotaste

Weitere Informationen abrufen



## 4 Menütaste

Taste für den Einstieg in das Menü



- kurz drücken: Funktionen der Foxtaste durchblättern
- lang drücken: Konfiguriermodus

## 5 Aufmerksamkeits-LED

- Blinkt: Anruf
- leuchtet: VoiceMail, Meldung oder Rückruf



## 6 Tastatur

Ziffern oder Buchstaben (mit Alphataste) eingeben



## 7 Freisprechmikrofon

## 8 Konfigurierbare Tasten mit LED

Konfigurierbar als:



### Nummerntaste:

- 1x kurz drücken: 1. Rufnummer aufrufen
- 2x kurz drücken: 2. Rufnummer aufrufen
- lang drücken: Taste konfigurieren

### Funktionstaste:

- kurz drücken: Funktion einschalten / ausschalten
- lang drücken: Taste konfigurieren

### Teamtaste:

- 1x kurz drücken: Anrufen oder Anruf übernehmen
- 2x kurz drücken: Durchsage an Teampartner
- lang drücken: Taste konfigurieren

### Leitungstaste:

- kurz drücken: Leitung belegen

## 9 Beschriftungsschild

## 10 Wahlwiederholungstaste

- kurz drücken: Zuletzt gewählte Rufnummern
- lang drücken: Gesprächsliste



## 11 Einstelltasten

- Lautstärke regeln, Cursor bewegen



## 12 Lautsprechertaste

Freisprechen ein / aus



## 13 Lautsprecher

## 14 Gabelkontakt

## 15 END-Taste

- Gespräch: Verbindung beenden und neue Wahl
- Menü / Konfigurierung: Zurück / Abbrechen ohne Speichern



## 16 Korrekturtaste

Letztes Zeichen löschen



## 17 Abwesenheitstaste

Konfiguriert für Anrufumleitung. Konfigurierbar als Nummerntaste und Funktionstaste









## 18 Alphataste

Zwischen Zifferneingabe und Zeicheneingabe wechseln



## Anzeige-Symbole

	Blättern vorwärts (Zahl zeigt Nummer des Eintrags)		Blättern rückwärts (Zahl zeigt Nummer des Eintrags)
	Mikrofon eingeschaltet		Mikrofon ausgeschaltet
	Freisprechen aktiv		Lautsprecher aktiv
	Funktion aktiv (Foxtaste)		Information liegt vor
	Textmodus aktiv		

### Hinweis

Eine genaue Beschreibung der Bedienungs- und Anzeigeelemente finden Sie im Kapitel "Bedienführung".

Bedienungs- und Anzeigeelemente . . . . .	2
Lieferumfang . . . . .	6
Optionen . . . . .	6
Sicherheit und Haftung . . . . .	7
Wählen und telefonieren . . . . .	8
Sie werden angerufen . . . . .	8
Sie möchten telefonieren . . . . .	9
Bedienereführung . . . . .	11
Anzeige . . . . .	11
Tasten . . . . .	12
Eingaben . . . . .	13
Menüführung . . . . .	15
Signale . . . . .	15
Mit Komfortfunktionen effizient telefonieren . . . . .	16
Sie möchten ein Gespräch komfortabel einleiten . . . . .	16
Sie möchten Funktionen im Gespräch nutzen . . . . .	22
Sie verlassen Ihren Arbeitsplatz . . . . .	24
Sie sind Teammitglied . . . . .	28
Sie möchten auch spezielle Situationen meistern . . . . .	30
Sie bedienen Leitungstasten . . . . .	37
Telefon auf persönliche Bedürfnisse einstellen . . . . .	40
Grundeinstellungen . . . . .	40
Rufeigenschaften einstellen . . . . .	46
Telefonbuch verwalten . . . . .	47
Tasten konfigurieren . . . . .	49
Leitungstasten konfigurieren . . . . .	53
Funktionen formulieren . . . . .	54
Alphatastatur und Erweiterungstastefeld . . . . .	56
Installation und Inbetriebnahme . . . . .	58
Störfall . . . . .	61
Funktionscodes . . . . .	63
System- und Softwareabhängigkeiten . . . . .	67
Menü-Übersicht . . . . .	68
Index . . . . .	70

# Lieferumfang

Telefon

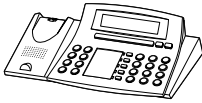

Hörer



Telefonanschlusskabel



Höreranschlusskabel

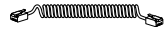

Kurzbedienungsanleitung und Sicherheitshinweise



# Optionen

Alphatastatur



Erweiterungstastenfeld

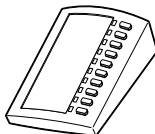

Andersfarbige Gehäuseabdeckung



Headset



## **Sicherheitshinweise**

Die Nichtbeachtung dieser Hinweise kann Gefahren verursachen und gegen bestehende Gesetze verstossen. Lesen Sie bitte die Bedienungsanleitung und bewahren Sie diese auf. Geben Sie Ihr Telefon nur mit der Bedienungsanleitung an Dritte weiter.



### **Verbindungen**

Stecken Sie die Verbindungsstecker des Telefonkabels nur in die dafür vorgesehenen Dosen. Nehmen Sie keine Änderungen an den Steckern vor.



### **Wartung**

Verwenden Sie ausschliesslich Originalzubehör. Installationen und Reparaturen sind immer von einem dafür qualifizierten Fachmann auszuführen.

Reinigen Sie Ihr Telefon mit einem weichen, leicht feuchten oder antistatischen Tuch. Verwenden Sie keine Reinigungsmittel oder andere chemische Substanzen.



### **Umgebungsbedingungen**

Betreiben Sie Ihr Telefon nur bei Temperaturen von +5 °C bis circa +40 °C. Vermeiden Sie Sonnenbestrahlung und andere Wärmequellen.



Schützen Sie Ihr Telefon vor Nässe, starkem Staub, aggressiven Flüssigkeiten und Dämpfen.

Setzen Sie Ihr Telefon nicht elektromagnetischen Feldern (Elektromotoren, Haushaltsgeräten) aus. Die Sprachqualität könnte beeinträchtigt werden. Vermeiden Sie einen Standort in unmittelbarer Nähe von Computern, Radio-, TV-, Videogeräten und anderen Telefonapparaten, um Störungen zu vermeiden.



### **Entsorgung**

Entsorgen Sie das Telefon und seine Verpackung umweltgerecht oder senden Sie es zu Ihrem Lieferanten oder Ihrer Servicestelle zurück.

## **Verwendungszweck**

Dieses Telefon dient ausschliesslich zum Telefonieren am entsprechenden System.

## **Haftungsausschluss**

Dieses Produkt wurde gemäss ISO 9001 Qualitätskriterien gefertigt.

Dieses Produkt und die mitgelieferten Benutzerinformationen sind mit grösster Sorgfalt erstellt worden. Die Funktionen des Produkts sind über umfangreiche Zulassungstests geprüft und freigegeben worden. Dennoch können Fehler nicht vollkommen ausgeschlossen werden. Die Gewährleistung beschränkt sich auf den Ersatz fehlerhafter Hardware.

Der Hersteller haftet nicht für allfällige direkte oder indirekte Schäden, die durch falsche Handhabung, unsachgemässen Gebrauch oder sonstiges fehlerhaftes Verhalten mit einem Produkt entstehen sollten. Auf mögliche Gefährdungen wird an entsprechender Stelle der Bedienungsanleitung hingewiesen. Die Haftung für entgangenen Gewinn ist in jedem Fall ausgeschlossen.

## Sie werden angerufen

In diesem Abschnitt erfahren Sie, wie Sie einen Anruf entgegennehmen.

### Anruf entgegennehmen

Ihr Telefon ruft und die Aufmerksamkeits-LED blinkt. Sie möchten den Anruf entgegennehmen.



Hörer abheben.

– oder –



Lautsprechertaste drücken.  
Freisprechen ist aktiv.

#### Hinweis

Wenn die Rufnummer des Anrufers empfangen wird, erscheint sie in der Anzeige. Ist diese Rufnummer im Telefon oder im System gespeichert, erscheint in der Anzeige der zugehörige Name. Falls der Platz auf der Anzeige nicht ausreicht, wird "+" angezeigt und weitere Informationen können mit der Infotaste sichtbar gemacht werden.

### Gespräch beenden

Sie möchten das Gespräch beenden.

Nach Gesprächsende wird die Gesprächsdauer angezeigt oder kann mit der Infotaste abgerufen werden. Nach einem externen Gespräch, welches Sie eingeleitet haben, werden auch die Gebühren angezeigt, sofern Ihr Netzbetreiber diese Funktion unterstützt.



Hörer auflegen.

– oder –



Wenn Sie im Freisprechen telefoniert haben, Lautsprechertaste drücken.

– oder –



END-Taste drücken.  
Anzeige zeigt "Nummer eingeben".

#### Hinweis

Nach Drücken der END-Taste wartet Ihr Telefon auf die Eingabe einer Rufnummer.

## Sie möchten telefonieren

In diesem Abschnitt erfahren Sie, welche Möglichkeiten Ihr Telefon bietet, um ein Gespräch aufzubauen.

### Wählen mit Rufnummer

Sie möchten einen Teilnehmer anrufen und dazu seine Rufnummer eingeben.



Rufnummer mit Zifferntasten eingeben.  
Anzeige zeigt Rufnummer.

#### Hinweis

Falsch eingegebene Ziffern können Sie mit der Korrekturtaste löschen.



Hörer abheben.  
Teilnehmer wird gerufen.

– oder –

Anrufen



Foxtaste "Anrufen" drücken.  
Teilnehmer wird gerufen.

### Wählen mit Wahlwiederholung

Sie möchten einen der Teilnehmer anrufen, die Sie zuletzt angerufen haben.

Ihr Telefon speichert automatisch in der Wahlwiederholungsliste die Rufnummern von Teilnehmern, die Sie angerufen haben – und, wenn bekannt, auch den Namen. Sie können die Teilnehmer mit der Wahlwiederholungsliste zurückrufen.



Wahlwiederholungstaste drücken.  
Die erste Rufnummer der Wahlwiederholungsliste wird angezeigt.



Um durch die maximal 10 zuletzt gewählten Rufnummern zu blättern,  
Wahlwiederholungstaste drücken.

– oder –



Um durch die 10 zuletzt gewählten Rufnummern zu blättern, Foxtaste "❄" wiederholt drücken.



Hörer abheben.  
Angezeigte Rufnummer wird gewählt.

## Im Lauthören telefonieren

Sie möchten, dass andere Personen im Raum das Gespräch mithören können.

Mit der Funktion Lauthören schalten Sie zusätzlich zum Hörer den Lautsprecher ein.



Während Gespräch: Lautsprechertaste drücken.  
Lauthören ist aktiviert.

### Hinweis

Sie selbst können ganz normal mit dem Hörer telefonieren.



Lauthören ausschalten: Lautsprechertaste erneut drücken.  
Lauthören ist deaktiviert.

### Hinweis

Um ein Gespräch im Lauthören zu beenden, müssen Sie die Lautsprechertaste drücken und den Hörer auflegen. Wenn Sie nur den Hörer auflegen, wechselt das Telefon in den Freisprechmodus.

## Im Freisprechen telefonieren

Sie möchten, dass andere Personen am Gespräch teilnehmen können, oder Sie möchten während des Gesprächs die Hände frei haben.

Die Tonqualität kann gesteigert werden, indem Sie die Lautstärke Ihres Telefons möglichst niedrig einstellen.



Während Gespräch: Lautsprechertaste drücken.  
Lauthören ist aktiviert.



Hörer auflegen.  
Freisprechen ist aktiviert.

### Hinweis

Das Freisprechmikrofon darf nicht verdeckt sein.



Gespräch mit Hörer fortsetzen: Hörer abheben.  
Lautsprecher und Freisprechmikrofon sind ausgeschaltet.

## Mikrofon stummschalten

Sie telefonieren und möchten sich kurz mit anderen Personen im Raum unterhalten, ohne dass Ihr Gesprächspartner dies mithört.

Sie können das Mikrofon während eines Gesprächs aus- und einschalten.

Mikro



Mikrofon ausschalten: Foxtaste "Mikro" drücken.  
Anzeige zeigt das Symbol .

Mikro



Mikrofon einschalten: Foxtaste "Mikro" drücken.

## Anzeige

### Abkürzungen

Je nach verfügbarem Platz in der Anzeige werden manche Begriffe als Abkürzung angezeigt, zum Beispiel "Durchs." statt "Durchsage". Diese Abkürzungen sind jedoch so gewählt, dass Sie sie leicht verstehen können.

### Foxtasten-Menü durchsehen

Die Foxtaste bietet Ihnen in jeder Bediensituation die Funktionen, die nützlich sind.

Die Anzeige zeigt die Belegung der Foxtaste. Mit der Menütaste können Sie weitere Menüpunkte des Foxtasten-Menüs anzeigen.



Menütaste so oft drücken, bis gewünschter Menüpunkt erscheint.

### Information abrufen oder durchsehen

Die Anzeige in der Symbolzeile zeigt im Ruhezustand oder beim Lesen von Anzeigetexten ein "i".

Wenn in der Anzeige ein "i" erscheint, liegen zum Beispiel eine Anrufliste, Meldungen und / oder aktive Funktionen in verschiedenen Infozeilen vor. Mit der Infotaste können Sie die verschiedenen Infozeilen abrufen.

Wenn der Platz in der Anzeige nicht ausreicht, um den gesamten Text anzuzeigen, erscheint das Zeichen "+". Mit der Infotaste können Sie die Fortsetzung des Texts durchsehen.



Infozeilen abrufen: Infotaste so oft drücken, bis die Information erscheint.

#### Hinweis

Nach der letzten Infozeile erscheint wieder der Ruhetext.



Textfortsetzung durchsehen: Infotaste drücken.  
Anzeige zeigt Fortsetzung des Texts.

#### Hinweis

Vorgang wiederholen, bis ganzer Text gelesen ist.

## Tasten

### Taste drücken

Eine Taste können Sie auf verschiedene Arten drücken. Dies variiert je nach Tastentyp und Bediensituation. Nachfolgend sind Beispiele aufgeführt:



Taste drücken.

<lang>

Taste circa 2 Sekunden gedrückt halten.



<2x kurz>

Taste 2-mal schnell hintereinander drücken.



<2x, 3x, 4x usw.>

Im Textmodus Taste 2-mal, 3-mal, 4-mal usw. hintereinander drücken.



### Foxtaste verwenden

Die Foxtaste ist variabel mit Funktionen belegt, die oberhalb der Taste angezeigt werden.

Unter der breiten Foxtaste befinden sich mehrere Kontakte, so dass die Taste genau unterhalb der entsprechenden Funktion gedrückt werden muss.



Foxtaste dort drücken, wo Anzeige gewünschte Funktion zeigt.

# Eingaben

## Ziffern eingeben

Mit den Zifferntasten können Sie die Ziffern 0 bis 9 eingeben.

## Buchstaben und Zeichen eingeben

Mit den Zifferntasten können Sie auch Zeichen eingeben. Die Zifferntasten sind dabei mit mehreren Zeichen belegt.

Um mit den Zifferntasten Zeichen einzugeben, müssen Sie sich im Textmodus befinden. Die Anzeige zeigt dann das Symbol "α". Sie können während einer Eingabe zwischen Zifferneingabe und Zeicheneingabe wechseln.



Im Textmodus zwischen Zifferneingabe und Buchstaben-/Zeicheneingabe wechseln: Alphataste drücken.

### Hinweis

Wenn das Telefon die Eingabe von Text erwartet, ist automatisch der Textmodus für die Zeicheneingabe aktiviert.

Die Zifferntasten sind mit folgenden Zeichen belegt:



-.?1!,:;'"¿i



A B C 2 Ä Æ Å Ç  
a b c 2 ä æ å ç



D E F 3 É  
d e f 3 é è ê



G H I 4  
g h i 4 ì



J K L 5  
j k l 5



M N O 6 Ñ Ö Ø  
m n o 6 ñ ö ø ò



P Q R S 7  
p q r s 7 ß



T U V 8 Ü  
t u v 8 ü ù



W X Y Z 9  
w x y z 9



+ 0



\* / ( ) < = > % £ \$ € ¥ € @ & §



Leerzeichen #

<1x, 2x, 3x usw.>



Zifferntaste so oft hintereinander drücken, bis gewünschtes Zeichen erscheint.

## Zwischen Gross-/Kleinschreibung wechseln

Sie befinden sich im Textmodus und möchten grosse und kleine Buchstaben eingeben.

Bei einer Buchstabeneingabe ist automatisch die Grossschreibung aktiv. Nach dem ersten Buchstaben eines Wortes wird automatisch auf Kleinschreibung umgeschaltet. Mit der Foxtaste können Sie manuell zwischen Gross- und Kleinschreibung wechseln.



Zur Kleinschreibung wechseln: Foxtaste "A>a" drücken.



Zur Grossschreibung wechseln: Foxtaste "a>A" drücken.

### Hinweis

Der Wechsel von Klein- zur Grossschreibung gilt für 1 Buchstaben.

Wenn eine Alphatastatur an Ihrem Telefon angeschlossen ist, erscheint dieser Menüpunkt nicht, da Sie mit der Alphatastatur grosse und kleine Buchstaben eingeben können.

## Rufnummer in Wahlvorbereitung eingeben

Sie möchten eine Rufnummer in Ruhe eingeben und eventuell korrigieren können, ohne dass automatisch die Verbindung aufgebaut wird. Die Verbindung wird erst aufgebaut, wenn Sie zum Beispiel den Hörer abnehmen.



Rufnummer in Wahlvorbereitung eingeben.  
Anzeige zeigt Rufnummer.

## Eingabe korrigieren

Sie haben eine Ziffer oder ein Zeichen falsch eingegeben.

Sie können eine fehlerhafte Eingabe Zeichen für Zeichen oder komplett löschen.



Letztes Zeichen löschen: Korrektur-Taste drücken.



Eingabe beenden, ohne zu speichern: END-Taste drücken.

### Hinweis

Mit den Einstelltasten (siehe "Eingabemarke bewegen") können Sie das fehlerhafte Zeichen gezielt aufsuchen.

## Eingabemarke bewegen

Sie möchten für eine Eingabe / Korrektur ein bestimmtes Zeichen gezielt aufsuchen.

Mit den Einstelltasten können Sie die Eingabemarke nach links (-) oder nach rechts (+) bewegen.



Eingabemarke mit Taste - oder + bewegen.

## Menüführung

### Bedienschritte rückgängig machen

Durch Drücken der END-Taste machen Sie den letzten Bedienschritt rückgängig, ohne ihn zu speichern.



END-Taste drücken.

Letzter Bedienschritt ist rückgängig gemacht.

#### Hinweis

Um das Telefon in Ruhestellung zu bringen, müssen Sie die END-Taste eventuell nochmal drücken.

## Signale

### Bedeutung der Aufmerksamkeits-LED

Dies sind die Normal-Anzeigearten der LED. Abweichende Anzeigearten sind im Kapitel Störungsfälle beschrieben.

LED blinkt	LED dunkel	LED leuchtet in Ruhestellung
Telefon ruft	Telefon in Ruhestellung	VoiceMail, Meldung oder Rückruf erhalten, aber noch nicht beantwortet

In den folgenden Abschnitten erfahren Sie, welche Komfortfunktionen Ihnen Ihr Telefon bietet, um die verschiedensten Alltagssituationen elegant zu meistern.

## Sie möchten ein Gespräch komfortabel einleiten

In diesem Abschnitt erfahren Sie, welche weiteren Möglichkeiten Ihr Telefon bietet, um ein Gespräch einzuleiten.

### Wählen mit Namen – Quickdial

Sie möchten einen Teilnehmer über seinen Namen anrufen.

Bei Quickdial müssen Sie die Zifferntasten für jeden Buchstaben nur 1x drücken, obwohl eine Taste mit mehreren Buchstaben belegt ist. Ein effizienter Algorithmus garantiert schnelle Suchresultate.

Voraussetzung: Der Name mit zugehöriger Rufnummer ist im Telefon oder im System gespeichert.

Nachnamen und Vornamen müssen Sie durch ein Leerzeichen trennen, zum Beispiel "no s" (6 6 # 7) für Nobel Stefan. Leerzeichen geben Sie mit der #-Taste ein. Fragen Sie Ihren Systembetreuer, ob Sie zuerst die Anfangsbuchstaben des Nachnamens oder des Vornamens eingeben müssen.



Für jeden Buchstaben die zugehörige Zifferntaste 1x drücken.

Anzeige zeigt für jeden Buchstaben die zugehörige Ziffer, zum Beispiel eine "6" für den Buchstaben "n".



Alphataste drücken.

Telefon sucht nach passenden Teilnehmern.



Eventuell weiteren Buchstaben eingeben, bis ein Teilnehmer oder eine Liste gefundener Teilnehmer angezeigt wird.



Mit Foxtaste "\*" oder "✱" durch Teilnehmer blättern, bis gesuchter Teilnehmer in Anzeige erscheint.



Angezeigten Teilnehmer rufen: Hörer abheben.

Teilnehmer wird gerufen.

#### Hinweis

Bei Quickdial wird in allen Telefonbüchern parallel gesucht.

## Wählen mit Namen

Sie möchten einen Teilnehmer über seinen Namen anrufen.

Dazu steht Ihnen die Namenwahl zur Verfügung. Sie können den Namen im Telefonbuch des Telefons oder des Systems suchen.

Nachnamen und Vornamen müssen Sie durch ein Leerzeichen trennen, zum Beispiel "no s" für Nobel Stefan. Leerzeichen geben Sie mit der #-Taste ein. Fragen Sie Ihren Systembetreuer, ob Sie zuerst die Anfangsbuchstaben des Nachnamens oder des Vornamens eingeben müssen.



In allen Telefonbüchern suchen: Alphataste drücken.  
Buchstaben-Eingabe ist aktiv. Anzeige zeigt "Namenwahl: Alle".



Telefonbuch wählen: Zugehörige Foxtaste drücken.  
Anzeige zeigt nach "Namenwahl: " gewähltes Telefonbuch.

### – oder –

<2x kurz>



Im privaten Telefonbuch suchen: Alphataste 2x kurz drücken.  
Buchstaben-Eingabe aktiv. Anzeige zeigt "Namenwahl: Privat".



Anfangsbuchstaben eingeben.  
Telefon sucht nach passenden Teilnehmern.

### Hinweis

Gross-/Kleinschreibung und Sonderzeichen haben keinen Einfluss auf die Suche.

Wenn Telefon keinen passenden Teilnehmer findet, zeigt Anzeige "Leere Liste".



Eventuell weiteren Buchstaben eingeben, bis ein Teilnehmer oder eine Liste gefundener Teilnehmer angezeigt wird.



Mit Foxtaste "⌘" oder "⌘" durch Teilnehmer blättern, bis Anzeige gesuchten Teilnehmer zeigt.



Angezeigten Teilnehmer rufen: Hörer abheben.  
Teilnehmer wird gerufen.

## Wählen mit Alphatastatur

Sie haben eine Alphatastatur an Ihrem Telefon angeschlossen und möchten einen Teilnehmer über seinen Namen anrufen.

Mit der Alphatastatur können Sie komfortabel einen Telefonbucheintrag suchen. Sie brauchen nur den ersten Buchstaben mit der Alphatastatur eingeben. Die Namenwahl wird automatisch aktiviert.

Nachname und Vorname müssen Sie durch ein Leerzeichen trennen, zum Beispiel "no s" für Nobel Stefan. Fragen Sie Ihren Systembetreuer, ob zuerst die Anfangsbuchstaben des Nachnamens oder des Vornamens eingegeben werden müssen.



Anfangsbuchstaben eingeben.  
Telefon sucht nach passenden Teilnehmern.

### Hinweis

Gross-/Kleinschreibung und Umlaute haben keinen Einfluss auf die Suche. Wenn Telefon keinen passenden Teilnehmer gefunden hat, zeigt Anzeige "Leere Liste".



Eventuell weiteren Buchstaben eingeben, bis ein Teilnehmer oder eine Liste gefundener Teilnehmer angezeigt wird.



Mit Cursortasten der Alphatastatur durch Teilnehmer blättern, bis Anzeige gesuchten Teilnehmer zeigt.



Angezeigten Teilnehmer rufen: Hörer abheben.  
Teilnehmer wird gerufen.

### – oder –



Auf Alphatastatur ENTER-Taste drücken.  
Teilnehmer wird im Freisprechen gerufen.

## Wählen aus Anrufliste unbeantworteter Anrufe

Sie möchten einen Teilnehmer zurückrufen, der versucht hat, Sie anzurufen.

Ihr Telefon speichert automatisch die Rufnummer dieses Teilnehmers in einer Anrufliste. Sie können diesen Teilnehmer über diese Anrufliste zurückrufen.

Die Anrufliste unbeantworteter Anrufe umfasst maximal 10 Einträge.

Die Anzeige zeigt "Anrufe in Abwesenheit".

Zeigen



Foxtaste "Zeigen" drücken.  
Anzeige zeigt Liste der letzten unbeantworteten Anrufe.



Durch Einträge blättern: Foxtaste "↔" oder "↔" drücken.



Angezeigten Teilnehmer rufen: Hörer abheben.  
Der Teilnehmer wird aus der Anrufliste gelöscht, sobald die Verbindung zustande gekommen ist.

## Wählen aus Anrufliste beantworteter Anrufe

Sie möchten einen Teilnehmer zurückrufen, dessen Anruf Sie entgegengenommen hatten.

Ihr Telefon speichert automatisch die Rufnummer dieses Teilnehmers in einer Anrufliste. Sie können diesen Teilnehmer über diese Anrufliste zurückrufen.

Die Anrufliste beantworteter Anrufe umfasst maximal 10 Einträge.



Menütaste so oft drücken, bis Anzeige "Anrufliste" zeigt.

Anrufliste

Foxtaste "Anrufliste" drücken.



Beantwortet

Foxtaste "Beantwortet" drücken.

Anzeige zeigt Liste der letzten Gespräche.



Durch Gesprächsliste blättern: Foxtaste "↔" oder "↔" drücken.



Hörer abheben.

Teilnehmer wird gerufen.

### Hinweis

Sie können die Gesprächsliste auch aufrufen, indem Sie die Wahlwiederholungstaste lang drücken.

## Wählen mit konfigurierbarer Taste – Nummerntaste

Sie möchten einen Teilnehmer anrufen, dessen Rufnummer auf einer konfigurierbaren Taste gespeichert ist.

Sie können den Teilnehmer aufrufen, indem Sie die entsprechende Nummerntaste drücken.



Erste Belegung der Taste aktivieren: Taste 1x drücken.

Erste Belegung der Taste erscheint in Anzeige.

– oder –

<2x kurz>

Zweite Belegung der Taste aktivieren: Taste 2x kurz drücken.

Zweite Belegung der Taste erscheint in Anzeige.



Angezeigten Teilnehmer rufen: Hörer abheben.

Teilnehmer wird gerufen.

## Rückruf anfordern

Sie möchten einen Teilnehmer sprechen. Dieser Teilnehmer ist besetzt oder meldet sich nicht. Rückrufe sind möglich zu internen und externen Teilnehmern. Nicht alle Netzbetreiber unterstützen diese Funktion.

Wenn der Teilnehmer besetzt ist, können Sie einen automatischen Rückruf einrichten. In diesem Fall ruft Ihr Telefon, sobald der Teilnehmer sein Gespräch beendet hat. Wenn Sie dann den Hörer abheben, ruft das Telefon des Teilnehmers.

Wenn der Teilnehmer sich nicht meldet, können Sie ebenfalls einen Rückruf anfordern. Der Teilnehmer erhält dann eine dauernde optische Meldung Ihres Rückrufwunsches.

### Situation

Sie haben den Teilnehmer angerufen und hören den Besetztton oder den Wählton.

Rückruf



Rückruf aktivieren: Foxtaste "Rückruf" drücken.  
Anzeige zeigt "Ausgeführt".



Hörer auflegen.  
Anzeige zeigt "Anruf erwartet ..." und "Zurückstellen".

### Hinweis

Sie können 1 Rückruf aktiv haben. Ihr Rückruf wird vom System nach circa 1/2 Stunde automatisch gelöscht. Sie können den Rückruf auch vorher zurücknehmen.

Zurückstellen



Rückruf zurücknehmen: Foxtaste "Zurückstellen" drücken.

## Anklopfen beantworten

Sie führen ein Gespräch und hören den Anklopftton. Jemand möchte Sie dringend sprechen.

Sie können den Anruf entgegennehmen, weiterleiten oder abweisen.

Antworten



Anruf entgegennehmen: Foxtaste "Antworten" drücken.  
1. Gesprächspartner ist in Haltestellung. Mit Anklopfendem verbunden.

– oder –

Weiterleiten



Foxtaste "Weiterleiten" drücken.



Zielteilnehmer eintragen gemäss Kapitel "Weiterleiten während der Rufphase".

– oder –

Abweisen



Anruf abweisen: Foxtaste "Abweisen" drücken.  
Weiterhin mit Gesprächspartner verbunden. Anklopfender hört Besetztton.

– oder –

Beenden



Laufendes Gespräch beenden und anklopfenden Anruf entgegennehmen:  
Foxtaste "Beenden" drücken.  
1. Gespräch beendet. Mit Anklopfendem verbunden.

## Anklopfen bei einem internen Teilnehmer

Sie möchten einen internen Teilnehmer sprechen. Dieser Teilnehmer ist besetzt.

Durch Ihr Anklopfen empfängt der Teilnehmer einen Anklopferton und Ihre Rufnummer oder Ihren Namen in seiner Anzeige. Der Teilnehmer kann Ihren Anruf entgegennehmen oder abweisen.

Anklopfen



Foxtaste "Anklopfen" drücken.  
Wählton ertönt.

### Hinweis

Wenn Teilnehmer Gesprächswunsch abweist oder Anklopfen nicht möglich ist, wird Verbindung getrennt (Besetztton).

## Durchsage starten

Sie möchten interne Teilnehmer über deren Lautsprecher – sofern vorhanden – direkt ansprechen, ohne auf eine Antwort zu warten (ähnlich einer Gegensprechanlage).

Sie können an die betroffenen Teilnehmer eine Durchsage starten, wenn Ihr Systembetreuer Ihnen dazu die Freigabe erteilt hat.



Rufnummer des Teilnehmers oder der Gruppe eingeben.



Menütaste so oft drücken, bis Anzeige "Durchsage" zeigt.

Durchsage



Foxtaste "Durchsage" drücken.



Hörer abheben.  
Teilnehmer hört Bestätigungston. Anzeige zeigt "Durchsage an: ...".  
Sie können sprechen.

## Durchsage empfangen

Sie werden nach einem Aufmerksamkeitsston über Ihren Lautsprecher angesprochen.

Sie können die Durchsage stoppen oder als Telefongespräch weiterführen.



Durchsage als Telefongespräch weiterführen: Hörer abheben.  
Sie telefonieren mit demjenigen, der die Durchsage gestartet hat.

### Hinweis

Alle anderen Empfänger der Durchsage sind ausgeschlossen.

– oder –



Durchsage stoppen: END-Taste drücken.

## Sie möchten Funktionen im Gespräch nutzen

In diesem Abschnitt erfahren Sie, welche Möglichkeiten Ihr Telefon bietet, wenn Sie sich in einem Gespräch befinden.

### Rückfrage im Gespräch

Sie möchten, ohne Ihren Gesprächspartner zu verlieren, kurz einen anderen Teilnehmer anrufen. Anschliessend möchten Sie das Gespräch mit Ihrem Gesprächspartner fortsetzen.

Mit der Funktion Rückfrage können Sie während eines Gesprächs einen anderen Teilnehmer anrufen und dabei Ihren Gesprächspartner in Haltestellung halten. Rückfragen sind möglich an interne und externe Teilnehmer.

Rückfrage



Foxtaste "Rückfrage" drücken.  
Gesprächspartner ist in Haltestellung.



Rufnummer des Rückfragepartners eingeben.  
Rückfragepartner wird gerufen. Sie hören Rufkontrollton.



Rückfrage beenden: END-Taste drücken.  
Sie sind wieder mit Ihrem ersten Gesprächspartner verbunden.

#### Hinweis

Wenn Ihr Rückfragepartner aufgelegt hat und Sie ebenfalls versehentlich auflegen, ertönt für 10 Sekunden ein Dauerruf, der Sie auf den wartenden Gesprächspartner aufmerksam macht. Wenn Sie während dieses Dauerrufs den Hörer abheben, sind Sie wieder mit Ihrem Gesprächspartner verbunden.

### Makeln zwischen Rückfragepartner und Gesprächspartner

Sie sprechen mit einem Rückfragepartner und halten Ihren Gesprächspartner in Haltestellung. Sie möchten zwischen beiden beliebig wechseln.

Mit der Funktion Makeln<sup>1)</sup> können Sie in einer Rückfrage zwischen Rückfragepartner und gehaltenem Gesprächspartner wechseln. Makeln ist möglich mit internen und externen Teilnehmern. Makeln können Sie auch zwischen Konferenzteilnehmern als Gruppe und einem Rückfragepartner.

Makeln



Makeln: Foxtaste "Makeln" drücken.  
Gesprächspartner wechselt. Anderer Gesprächspartner ist in Haltestellung.



Aktuelle Verbindung beenden: END-Taste drücken.  
Gesprächspartner getrennt. Mit Gesprächspartner in Haltestellung verbunden.

1) Abhängig vom System- und Softwarestand heisst es "Makeln" oder "2. Gespräch".

## Gesprächspartner weiterverbinden

Sie möchten Ihren Gesprächspartner mit einem anderen Teilnehmer verbinden.

Mit der Funktion Rückfrage können Sie Ihren Gesprächspartner mit einem anderen Teilnehmer verbinden. Sie können interne und externe Teilnehmer miteinander verbinden.

Rückfrage



Foxtaste "Rückfrage" drücken.  
Gesprächspartner ist in Haltestellung.



Rufnummer des anderen Teilnehmers eingeben.  
Anderer Teilnehmer wird gerufen.

Verbinden mit Ankündigung: Warten, bis Teilnehmer Gespräch entgegennimmt. Gesprächspartner ankündigen.



Hörer auflegen.  
Gesprächspartner und anderer Teilnehmer sind verbunden.

**– oder –**



Verbinden ohne Ankündigung: Ersten Rufton abwarten, Hörer auflegen.  
Anderer Teilnehmer wird direkt von Ihrem Gesprächspartner gerufen.

**Hinweis**

Wiederanruf: Wenn der andere Teilnehmer nicht abhebt, kommt der Anruf wieder zu Ihrem Telefon zurück.

## Parken eines Gesprächspartners

Sie möchten Ihren Gesprächspartner in Haltestellung halten, ohne dass dadurch ein Telefonkanal belegt wird.

Sie können Ihren Gesprächspartner lokal und zentral parken. Ein lokal geparkter Gesprächspartner kann ausschliesslich von dem Telefon zurückgeholt werden, das ihn geparkt hat. Lokales Parken ist nur über das Foxtasten-Menü möglich.

Beim zentralen Parken wird Ihr Gesprächspartner auf dem Systemparkplatz geparkt und kann von einem beliebigen Telefon zurückgeholt werden. Zentrales Parken ist nur über den Funktionscode \*76 möglich (Rückholen mit #76).

Parken



Foxtaste "Parken" drücken.  
Gesprächspartner ist lokal geparkt. Anzeige zeigt "Ausgeführt".



Hörer auflegen.  
Anzeige zeigt "Anruf geparkt" und "Zurücknehmen".

Zurücknehmen



Geparkten Gesprächspartner zurückholen: Foxtaste "Zurücknehmen" drücken.

Im Freisprechen verbunden.



Mit dem Hörer telefonieren: Hörer abheben.

## Konferenzgespräch führen

Sie führen ein Gespräch und halten gleichzeitig einen Gesprächspartner in Haltestellung. Den gehaltenen Gesprächspartner möchten Sie ins laufende Gespräch hinzuschalten und ein Konferenzgespräch führen.

Mit der Funktion Konferenz schalten Sie einen gehaltenen Gesprächspartner zum laufenden Gespräch hinzu. Aus einer Konferenz heraus können Sie eine Rückfrage zu einem weiteren Teilnehmer einleiten. Zwischen den Teilnehmern als Gruppe und dem Rückfragepartner können Sie makeln.

Abhängig vom System kann eine Konferenz aus bis zu 6 Konferenzteilnehmern bestehen. Eine Konferenz können Sie mit internen und externen Teilnehmern führen.



Gehaltenen Gesprächspartner zuschalten: Menütaste so oft drücken, bis Anzeige "Konferenz" zeigt.

Konferenz



Foxtaste "Konferenz" drücken.

Gehaltener Gesprächspartner ist zugeschaltet: Konferenzgespräch.

### Hinweis

Eventuell ertönt ein Aufmerksamkeitston. Dies ist abhängig von der Konfiguration des Systems.



Konferenz verlassen: Hörer auflegen.

Übrige Konferenzteilnehmer bleiben im Gespräch.

## Sie verlassen Ihren Arbeitsplatz

In diesem Abschnitt erfahren Sie, welche Möglichkeiten Ihr Telefon bietet, wenn Sie Ihren Arbeitsplatz verlassen möchten.

## Abwesenheit organisieren mit Abwesendtaste

Sie entfernen sich von Ihrem Arbeitsplatz und möchten Ihre Abwesenheit organisieren.

Ihr Telefon ist mit einer Abwesendtaste ausgestattet. Diese ist ab Werk als Anrufumleitungstaste konfiguriert. Durch einfachen Tastendruck können Sie mit der Abwesendtaste eine Anrufumleitung aktivieren.



Rufnummer des Teilnehmers eingeben, zu dem umgeleitet werden soll.



Abwesendtaste drücken.

Anzeige zeigt "Umgeleitet zu:" Anrufumleitung ist aktiviert.

– oder –



Letztes Umleitziel aktivieren: Nur Abwesendtaste drücken.

Anzeige zeigt "Umgeleitet zu:" Anrufumleitung ist aktiviert.

### Hinweis

Sie können die Abwesendtaste wie jede andere konfigurierbare Taste beliebig konfigurieren.



Wenn Sie wieder am Platz sind: Abwesendtaste drücken.

Anrufumleitung ist deaktiviert. Telefon geht in Ruhestellung.

## – oder –

Zurückstellen



Foxtaste "Zurückstellen" drücken.

## Anruf umleiten

Sie möchten Ihren Arbeitsplatz verlassen. Die an Sie gerichteten Anrufe sollen auf ein anderes Ziel (Telefon, Personensuchanlage) umgeleitet werden.

Sie können ankommende Gespräche mit der Anrufumleitung auf ein anderes Ziel umleiten.



Menütaste so oft drücken, bis Anzeige "Umleiten" zeigt.

Umleiten



Foxtaste "Umleiten" drücken.



Foxtaste "⌘" oder "⌘" so oft drücken, bis Anzeige "Umleiten zu Teilnehmer" zeigt.

OK



Foxtaste "OK" drücken.



Rufnummer des Teilnehmers eingeben.

OK



Foxtaste "OK" drücken.  
Anzeige zeigt "Umgeleitet: ...".

### Hinweis

Soll der Anruf nur umgeleitet werden, wenn Sie bereits in Verbindung sind, wählen Sie "Umleiten: besetzt" anstelle "Umleiten: Teilnehmer".  
Mit der Foxtaste "Zurückstellen" können Sie die Anrufumleitung deaktivieren.  
Sie können die Anrufumleitung auch per Fernbedienung aktivieren.

## Anruf weiterschalten

Sie möchten, dass Anrufe, die bei Ihnen ankommen, zusätzlich an ein anderes Ziel weitergeschaltet werden.

Der Ruf ertönt bei Ihnen und dem anderen Ziel. Ob es am anderen Ziel mit Verzögerung ruft, ist in der Systemkonfiguration festgelegt. Wer zuerst abhebt, nimmt das Gespräch entgegen. Abhängig von der Systemkonfiguration kann die Rufweiterschaltung auch dann aktiv sein, wenn Ihr Telefon besetzt ist.



Menütaste so oft drücken, bis Anzeige "Umleiten" zeigt.

Umleiten



Foxtaste "Umleiten" drücken.



Foxtaste "⌘" oder "⌘" so oft drücken, bis Anzeige "Rufweiterschaltung zu Teilnehmer" zeigt.



OK

Foxtaste "OK" drücken.



Rufnummer des Ziels eingeben, zu dem ihre Anrufe weitergeleitet werden sollen.

OK

Foxtaste "OK" drücken.



Rufweiterschaltung ist aktiv. Anzeige zeigt "i" bzw. "Rufweiterschaltung: ...".



Rufweiterschaltung deaktivieren: Infotaste so oft drücken, bis Anzeige "Rufweiterschaltung ..." und "Zurückstellen" zeigt.

Zurückstellen

Foxtaste "Zurückstellen" drücken.



Rufweiterschaltung ist deaktiviert.

## Nachricht hinterlassen

Sie sind nicht am Telefon erreichbar. Wenn ein interner Teilnehmer anruft, dann soll er eine Nachricht erhalten.

Voraussetzung: Der interne Teilnehmer besitzt ein Telefon, das Nachrichten empfangen kann.

Teilnehmer, deren Telefon keine Nachricht empfangen kann, werden zu Ihrem Telefon durchgestellt oder zu einem im System vordefinierten Ziel umgeleitet.

Den Inhalt einer Nachricht können Sie aus einer Liste von 16 vorgegebenen Texten wählen. Diese Texte können Sie bei Bedarf anpassen. Die vorgegebenen Texte sind in der Konfiguration des Systems festgelegt.



Menütaste so oft drücken, bis Anzeige "Umleiten" zeigt.

Umleiten



Foxtaste "Umleiten" drücken.



Foxtaste "⌘" oder "⌘" so oft drücken, bis Anzeige "Umleitung zu Nachricht" zeigt.



OK



Foxtaste "OK" drücken.



Durch vorgegebene Nachrichten blättern: Foxtaste "↶" oder "↷" drücken.



Nachrichteninhalt ändern, wenn nötig.

OK



Nachricht aktivieren: Foxtaste "OK" drücken.

Anzeige zeigt "Nachricht aktiv".

Zurückstellen



Nachricht deaktivieren: Foxtaste "Zurückstellen" drücken.

## Hinweis

Wenn Sie eine Anrufumleitung aktivieren, dann wird Ihre hinterlassene Nachricht deaktiviert.

## Sperrn Ihres Telefons

Sie verlassen Ihren Arbeitsplatz und möchten verhindern, dass jemand die Einstellungen Ihres Telefons verändert, Ihre privaten Daten einsieht oder von Ihrem Telefon externe Gespräche führt.

Sie können Ihr Telefon mit einem 2- bis 10-stelligen Code sperren, siehe "Code ändern". Ab Werk lautet dieser Code 0000.

<lang>



Menütaste lang drücken.  
Konfiguriermodus ist aktiv.



Menütaste so oft drücken, bis Anzeige "Sperrn" zeigt.

Sperrn



Foxtaste "Sperrn" drücken.



Mit Zifferntasten Code eingeben.  
Anzeige zeigt für jede eingegebene Ziffer ein "\*" .

OK



Foxtaste "OK" drücken.



Foxtaste "↶" oder "↷" so oft drücken, bis Anzeige gewünschte Art der Sperre zeigt.

OK



Foxtaste "OK" drücken.  
Anzeige zeigt "Ausgeführt".

## Hinweis

Sie können entweder nur die Konfiguration ("Konf: gesperrt") oder das ganze Telefon ("Telefon: gesperrt") sperren. Bei "Telefon: gesperrt" sind Ihre privaten Daten vor Einsicht geschützt und externe Anrufe sind von Ihrem Telefon aus nur gemäss Systemeinstellung freigegeben.

## Entsperren Ihres Telefons

Sie möchten Ihr Telefon entsperren.

Mit dem Code können Sie Ihr Telefon entsperren. Falls Sie den Code nicht mehr wissen, hilft Ihnen Ihr Systembetreuer.



Taste "i" so oft drücken bis Anzeige zeigt "Zurückstellen".

Zurückstellen



Foxtaste "Zurückstellen" drücken.

Sie werden aufgefordert, den Code einzugeben.



Mit Zifferntasten Code eingeben.

Anzeige zeigt für jede eingegebene Ziffer ein "\*" .

OK



Foxtaste "OK" drücken.



Foxtaste "\*" oder "\*" so oft drücken, bis Anzeige "Tel.: frei" zeigt.



OK

Foxtaste "OK" drücken.



Anzeige zeigt "Ausgeführt". Telefon ist entsperrt.

## Sie sind Teammitglied

In diesem Abschnitt erfahren Sie, welche Möglichkeiten Ihr Telefon bietet, um die Kommunikation innerhalb eines Teams zu unterstützen.

### Teamtaste verwenden

Sie und Ihre Teampartner möchten als Team ständig erreichbar sein und sich schnellstmöglich miteinander in Verbindung setzen können.

Mit einem einzigen Tastendruck können Sie einen Teampartner anrufen oder einen Anruf für ihn annehmen.

Wenn ein Teampartner angerufen wird oder telefoniert, ist die LED Ihrer Teamtaste aktiv und bietet so eine Besetzt-Anzeige. Sie blinkt, wenn es beim Teampartner ruft. Sie leuchtet, wenn er telefoniert.

## Teampartner anrufen

Sie möchten einen Teampartner schnellstmöglich anrufen.

Voraussetzung: Sie haben eine konfigurierbare Taste als Teamtaste konfiguriert und darauf die Rufnummer des Teampartners gespeichert.



Hörer abheben.  
Wählton ertönt.

Teamtaste des Teampartners drücken.  
Rufnummer und eventuell Name des Teampartners werden in Anzeige angezeigt. Teampartner wird gerufen.

## Teampartner vertreten

Ihr Teampartner wird gerufen. Die LED neben seiner Teamtaste blinkt. Sie wissen, dass Ihr Teampartner im Moment nicht an seinem Platz ist und möchten das Gespräch übernehmen.

Mit der Teamtaste übernehmen Sie den Anruf. Sobald Sie den Anruf übernommen haben, ist Ihr Teampartner wieder frei.



Solange LED neben Teamtaste blinkt: Hörer abheben.  
Wählton ertönt.

Teamtaste drücken.  
Mit Teilnehmer verbunden, der Ihren Teampartner anruft.

### Hinweis

Je nach Configuration Ihres Telefons sind Sie nach Abheben des Hörers sofort mit Ihrem Teampartner verbunden.

## Durchsage an Teampartner starten

Sie möchten einem Teampartner etwas mitteilen, ohne eine Antwort abzuwarten.

Mit der Teamtaste können sie eine Durchsage an einen Teampartner starten.



Hörer abheben.  
Wählton ertönt.

<2x kurz>

Teamtaste des Teampartners 2x kurz drücken.  
Bestätigungston ertönt. Anzeige zeigt "Durchsage an ...". Sie können sprechen.

### – oder –



Durchsage an Teampartner im Freisprechen starten: Teamtaste des Teampartners 2x kurz drücken.

Bestätigungston ertönt. Anzeige zeigt "Durchsage an ...". Sie können sprechen.

## Sie möchten auch spezielle Situationen meistern

In diesem Abschnitt erfahren Sie, welche Möglichkeiten Ihnen Ihr Telefon bietet, um auch die nicht alltäglichen Situationen zu meistern.

### Anruf weiterleiten während der Rufphase

Sie möchten einen Anruf nicht selber entgegennehmen und ihn an einen andern Teilnehmer weiterleiten.

Mit der Funktion "Weiterleiten während der Rufphase" können Sie einen Anruf während der Rufphase an einen internen oder externen Teilnehmer oder auf ihre Voice-Mail-Box weiterleiten [c].

Ihr Telefon ruft und die Aufmerksamkeits-LED blinkt. Sie möchten den Anruf weiterleiten.

Weiterleiten



Foxtaste "Weiterleiten" drücken.



Rufnummer mit Zifferntasten eingeben.  
Anzeige zeigt Rufnummer.

– oder –

Rufnummer wählen mit Hilfe der Wahlwiederholungs-Funktion.

– oder –

Rufnummer wählen mit Hilfe einer der Wahlmöglichkeiten, wie Sie im Kapitel "Sie möchten ein Gespräch komfortabel einleiten" beschrieben sind.

OK



Foxtaste "OK" drücken. Der Anruf wird auf den gewünschten Teilnehmer weitergeleitet.

#### Hinweis

Ist der Teilnehmer, auf welchen Sie den Anruf weitergeleitet haben, besetzt, kann der Anruf nicht weitergeleitet werden. Auf der Anzeige erscheint "nicht verfügbar" und Ihr Telefon ruft weiter.

### Anruf abweisen während der Rufphase

Sie möchten einen Anruf nicht entgegennehmen.

Sie können einen Anruf bereits während der Rufphase abweisen [c].

Abweisen



Foxtaste "Abweisen" drücken.

Die Verbindung wird abgewiesen und der Anrufer hört Besetztton.

## Textmeldungen senden

Sie erreichen einen internen Teilnehmer nicht, möchten ihm aber etwas mitteilen.

Sie können eine Textmeldung an einen internen Teilnehmer senden. Die Textmeldung erscheint in der Anzeige des Teilnehmers.

Voraussetzung: Der interne Teilnehmer besitzt ein Telefon, das Meldungen empfangen kann.

Sie können die vordefinierten Meldungstexte direkt verwenden oder Sie können diese editieren, um eine neue Meldung zu verfassen.



Menütaste so oft drücken, bis Anzeige "MELDUNG" zeigt.

Meldung



Foxtaste "Meldung" drücken, um eine der 16 im System abgelegten Standardtexten zu verwenden.

Anzeige schaltet in den Textmodus und zeigt die erste Meldung

^

Mit Foxtaste "v" oder "V" gewünschte Meldung wählen.



Text anpassen oder erweitern.

OK

Foxtaste "OK" drücken.



❖ ❖

Mit Foxtaste "❖" oder "❖❖" Ziel wählen: "Teilnehmer", "Gruppe" oder "Alle".



OK

Foxtaste "OK" drücken.



Für Teilnehmer und Gruppe: Rufnummer eingeben.

OK

Foxtaste "OK" drücken.

Meldung wird gesendet.



### Hinweis

Wenn die Anzeige "Nicht verfügbar" zeigt, dann konnte die Meldung nicht zugestellt werden.

## Textmeldungen lesen

Ihre Anzeige zeigt "Neue Meldung erhalten" oder "Weitere Meldung erhalten" und anschliessend "Meldungsliste". Die Aufmerksamkeits-LED leuchtet.

Sie können eine erhaltene Meldung mit der Funktion Lesen aus dem Speicher aufrufen und lesen. Die zuerst erhaltene Meldung wird Ihnen zuerst angeboten.

Lesen



Foxtaste "Lesen" drücken.

Meldung wird für 8 Sekunden gezeigt. Bei mehrzeiligen Meldungen wird danach automatisch die nächste Zeile angezeigt.



Nächste Zeile vor Ablauf der 8 Sekunden lesen: Infotaste drücken.

Löschen



Meldung löschen: Foxtaste "Löschen" drücken.

Meldung gelöscht, nächste Meldung wird aus Speicher aufgerufen. Nach Löschen der letzten Meldung geht Telefon in Ruhstellung.

– oder –

Anrufen



Absender anrufen: Foxtaste "Anrufen" drücken.

Teilnehmer wird gerufen.

– oder –



Lesevorgang beenden: END-Taste drücken.

Telefon geht in Ruhstellung. Meldung bleibt gespeichert.

### Hinweis

Erst wenn Sie eine Meldung löschen, wird die nächste Meldung aus dem Speicher aufgerufen.

Die LED leuchtet, solange sich noch Meldungen im Speicher befinden.

## Rückrufmeldung beantworten oder abweisen

Ein Teilnehmer bittet Sie um einen Rückruf. Sie erkennen dies daran, dass die Aufmerksamkeits-LED in Ruhstellung leuchtet.

Die Anzeige zeigt "Bitte Rückruf" und eine Rufnummer.

Sie können die Bitte um Rückruf beantworten oder abweisen.

Anrufen



Rückruf beantworten: Foxtaste "Anrufen" drücken.

Teilnehmer wird gerufen.

– oder –

Löschen



Rückruf abweisen: Foxtaste "Löschen" drücken.

Rückruf ist abgewiesen.

## Anruf übernehmen

Sie hören, dass ein Telefon in Ihrer Nähe ruft und möchten den Anruf übernehmen.

Mit der Funktion Übernehmen können Sie den Anruf auf dem fremden Telefon an Ihrem Telefon entgegennehmen.



Menütaste so oft drücken, bis Anzeige "Übernehmen" zeigt.

Übernehmen



Foxtaste "Übernehmen" drücken.

Anzeige zeigt die Rufnummer des Telefons, von dem Sie zuletzt einen Anruf übernommen haben.



Rufnummer des Telefons eingeben, von dem Sie das Gespräch übernehmen möchten.

OK



Foxtaste "OK" drücken.

Mit Anrufer verbunden.

## Wählart DTMF (Tonwahl) deaktivieren / aktivieren

Sie möchten von Ihrem Telefon aus andere Geräte steuern oder Dienstleistungen abrufen, zum Beispiel die Fernabfrage des Anrufbeantworters oder Telebanking. Dazu benötigen Sie die Wählart DTMF (Tonwahl).

Im DTMF-Modus generiert jeder Tastendruck ein Tonsignal. Wenn Sie zum Beispiel während eines Gesprächs eine Rufnummer eingeben, hört Ihr Gesprächspartner diese Tonsignale.

Sie können im Konfiguriermodus (Menü "DTMF") festlegen, ob der DTMF-Modus generell aus- oder eingeschaltet sein soll.

Ist der DTMF-Modus generell ausgeschaltet, können Sie ihn während dem Gespräch mit der \*-Taste temporär einschalten (und wieder ausschalten). Ist der DTMF-Modus generell eingeschaltet, hat die \*-Taste während dem Gespräch keine Funktion.

### Situation

Sie sind im Gespräch und der DTMF-Modus ist generell ausgeschaltet



Löschen Sie zuerst die Eingaben, die Sie während dem Gespräch bereits gemacht haben, indem Sie die Taste "End" drücken.

<lang>

DTMF-Modus temporär einschalten: \*-Taste lang drücken.



Bestätigungston ertönt.

### Hinweis

Nach dem Auflegen wird der DTMF-Modus gemäss der generellen Einstellung wieder ausgeschaltet .

## Telefonieren an einem Fremdapparat

Sie möchten mit Ihren persönlichen Einstellungen an einem fremden Telefon telefonieren, zum Beispiel an einem Telefon eines Arbeitskollegen oder in einem Besprechungszimmer.

Sie können ein fremdes Telefon für einen internen oder externen Anruf mit Ihren persönlichen Einstellungen freischalten, selbst wenn dieses Telefon für externe Gespräche gesperrt ist.

Sie können das Telefon für ein geschäftliches [a] oder für ein privates [c] Gespräch freischalten.

Der Angerufene sieht auf der Anzeige Ihre persönliche Rufnummer und nicht die des Telefons an welchem Sie gerade telefonieren.

Anfallende Gebühren werden Ihnen verbucht.



Hörer abheben.



#36 eingeben.  
Ihre interne Rufnummer eingeben.  
Ihre PIN eingeben.

Telefon ist freigeschaltet. Interner Wählton ertönt.

### Hinweis

Die Erststart-PIN "0000" wird nicht akzeptiert. Lassen Sie sich zuerst von Ihrem Systembetreuer eine neue PIN geben.



Interne Rufnummer oder externe Rufnummer mit Amtszugangsziffer eingeben.

Teilnehmer wird gerufen.

### Hinweis

Sie können alternativ auch den Hörer ablegen und die gewünschte Rufnummer innerhalb von 60 Sekunden in Wahlvorbereitung wählen.

– oder –



Telefon abheben.



#46 für ein privates Gespräch eingeben  
Ihre interne Rufnummer eingeben.  
Ihre PIN eingeben.

Telefon ist freigeschaltet. Externer Wählton ertönt.

### Hinweis

Die Erststart-PIN "0000" wird nicht akzeptiert. Lassen Sie sich zuerst von Ihrem Systembetreuer eine neue PIN geben.

Nach dem Auflegen stehen Ihnen Namenwahl und privates Telefonbuch während einer Minute für ein weiteres Gespräch zur Verfügung



Externe Rufnummer direkt, ohne Amtszugangsziffer, eingeben.

Externer Teilnehmer wird gerufen.

## Suchen eines Teilnehmers über Personensuchanlage

Sie können einen internen Teilnehmer nicht erreichen, möchten ihn aber sprechen.

Wenn das System mit einer Personensuchanlage (PSA) ausgerüstet ist, können Sie einen internen Teilnehmer über dessen Sucher (Pager) suchen. Der gesuchte interne Teilnehmer kann von jedem Telefon aus antworten [\[a\]](#).



Menütaste so oft drücken, bis Anzeige "Suchen" zeigt.

Suchen

Foxtaste "Suchen" drücken.



Rufnummer des gesuchten internen Teilnehmers eingeben.



OK

Foxtaste "OK" drücken.



Teilnehmer wird über Sucher gerufen und erhält Ihre Rufnummer.

## Sucher beantworten

Ihr Sucher (Pager) ruft und zeigt die Rufnummer des Teilnehmers, der Sie sucht.

Sie können von jedem internen Telefon antworten [\[a\]](#).



Menütaste so oft drücken, bis Anzeige "Übernehmen" zeigt.

Übernehmen

Foxtaste "Übernehmen" drücken.



Mit Foxtaste "❄" oder "❖" "Sucher" wählen.



OK

Foxtaste "OK" drücken.



Ihre eigene interne Rufnummer eingeben.



OK

Foxtaste "OK" drücken.



Mit Teilnehmer verbunden, der Sie sucht.

## Zentralwecker beantworten

Über den Zentralwecker hören Sie entweder Ihr persönliches Rufmuster oder das allgemeine Ringsignal. Sie können von jedem internen Telefon antworten.



Menütaste so oft drücken, bis Anzeige "Übernehmen" zeigt.

Übernehmen

Foxtaste "Übernehmen" drücken.



Zentralwecker

Foxtaste "Zentralwecker" drücken.



OK

Foxtaste "OK" drücken.



Mit Teilnehmer verbunden, der Sie sucht.

## Unterdrücken der Rufnummer-Anzeige beim Angerufenen

Sie möchten verhindern, dass ein Angerufener im öffentlichen Netz auf der Anzeige seines Telefones Ihre Rufnummer sieht.

Ihnen stehen zwei Möglichkeiten zur Verfügung [\[b\]](#):

- Wenn Sie möchten, dass die Rufnummer nie angezeigt wird, kann Ihr Systembetreuer dies in der Systemkonfiguration so einrichten.
- Wenn Sie nur bei bestimmten Anrufen die Anzeige Ihrer Rufnummer unterdrücken möchten, wählen Sie vor der Wahl der Rufnummer die Funktion "CLIR pro Anruf". Die Funktion kann auf eine Funktionstaste gelegt oder mit einem Funktionscode ausgeführt werden.

Funktion CLIR pro Anruf steht auf einer Funktionstaste zur Verfügung.



Vor dem Gespräch: Funktionstaste für CLIR pro Anruf drücken.

### Hinweis

Unterdrücken der Rufnummer-Anzeige funktioniert nur bei externen Anrufen und muss beim Netzbetreiber abonniert werden.

## Belästigungsanruf verfolgen

Sie werden durch einen Anruf bedroht oder belästigt. Sie möchten den Anrufer identifizieren.

Mit der Funktion Fangen (MCID: Malicious Call Identification) registriert der Netzbetreiber folgende Gesprächsdaten:

- Ihre Rufnummer
- Rufnummer des Anrufers
- Datum und Uhrzeit des Anrufs

Fangen (MCID) muss von Ihrem Netzbetreiber freigeschaltet sein. Er sagt Ihnen, wie Sie an die registrierten Gesprächsdaten gelangen.

**Hinweis** Fangen (MCID) muss auf konfigurierbarer Taste gespeichert sein.



Im Gespräch: Funktionstaste für Fangen (MCID) drücken.

**– oder –**



Nach dem Gespräch nicht auflegen und während Besetztton Funktionstaste für Fangen (MCID) drücken.

## Sie bedienen Leitungstasten

In diesem Abschnitt erfahren Sie, welche Möglichkeiten Ihr Telefon bietet, wenn Ihnen Ihr Systembetreuer eine oder mehrere konfigurierbare Tasten als Leitungstasten zugewiesen hat. Leitungstasten machen Ihr Telefon zum Reihenapparat.

Eine Leitung hat eine Nummer, auf der ein externer Anruf erfolgen kann. An diese Leitung können ein oder in der Regel mehrere Telefone angeschlossen sein, zum Beispiel in einem Reisebüro alle Mitarbeiter, die als Reiseziel Europa bearbeiten. Die zur Leitung gehörende Leitungstaste zeigt durch die LED den Zustand der Leitung an und ermöglicht Ihnen, Anrufe anzunehmen, die auf dieser Leitung erfolgen.

Wenn Ihr Telefon eine oder mehrere Leitungstasten besitzt, dann gehört die oberste linke Taste im Tastenfeld der konfigurierbaren Tasten immer zu Ihrer persönlichen Leitung.

## Anruf auf Leitungstaste entgegennehmen

Sie werden auf einer oder mehreren Leitungstasten angerufen. Die LEDs neben den Leitungstasten blinken schnell. Sie möchten den Anruf für eine Leitungstaste entgegennehmen.

Sie entscheiden, welchen Anruf Sie auf welcher Leitungstaste entgegennehmen, indem Sie eine Leitungstaste drücken. Wenn Sie ohne eine Leitungstaste zu drücken den Hörer abheben, sind Sie mit dem Anruf auf der Leitung der höchsten Priorität verbunden.



Hörer abheben.  
Verbindung auf Leitung der höchsten Priorität.

– oder –



Leitungstaste drücken.  
Leitung ist gewählt.



Hörer abheben.  
Verbindung mit gewählter Leitung.

## Telefonieren über Leitungstaste

Sie möchten über eine Leitungstaste telefonieren.

Sie können über jede freie Leitungstaste telefonieren. Jede Leitungstaste besitzt ihre eigene Rufnummer, das heißt, beim Telefonieren übertragen Sie die zur aktiven Leitungstaste gehörige Rufnummer.

Gebühren werden getrennt nach Leitungstasten erfasst.



Rufnummer des Teilnehmers eingeben.



Freie Leitungstaste drücken.  
LED neben Leitungstaste leuchtet. Leitung ist belegt. Teilnehmer wird im Freisprechen gerufen.



Eventuell Hörer abheben.

## Gesprächspartner auf Leitungstaste parken

Sie sind mit Ihrem Gesprächspartner über eine Leitungstaste verbunden und möchten ihn parken.

Sie können Ihren Gesprächspartner auf der aktuellen Leitungstaste parken.

Parken



Foxtaste "Parken" drücken.  
Anzeige zeigt "Ausgeführt". LED neben Leitungstaste blinkt langsam.



Geparkten Gesprächspartner zurückholen: zugehörige Leitungstaste drücken.  
Wieder mit geparktem Gesprächspartner verbunden.

## Aktive Leitung wechseln

Sie befinden sich in einem Gespräch und möchten einen Anruf auf einer anderen Leitungstaste entgegennehmen oder einen Anruf tätigen.

Sie können per Tastendruck die Leitung wechseln, der Gesprächspartner wird automatisch lokal geparkt und durch Drücken seiner Leitungstaste wieder aktiviert.



Gewünschte Leitungstaste drücken.  
Gesprächspartner geparkt. Gewählte Leitung aktiv.



Geparkten Gesprächspartner zurückholen: zugehörige Leitungstaste drücken.  
Wieder mit geparktem Gesprächspartner verbunden.

### Hinweis

Geparkten Gesprächspartner zurückholen: Zugehörige Leitungstaste drücken.  
Aber: Gespräche auf belegten Leitungen können Sie so nicht übernehmen.

## Funktion über Fernbedienung aktivieren / deaktivieren

Sie befinden sich nicht an Ihrem Arbeitsplatz und möchten von einem anderen Telefon aus Funktionen Ihres eigenen Telefons einstellen.

Viele Funktionen Ihres Telefons können Sie per Fernbedienung von einem anderen Telefon aus aktivieren / deaktivieren. Dazu muss die Fernbedienung für Ihr Telefon im System erlaubt sein.

Die Fernbedienung ist von intern und extern möglich. Für die Fernbedienung von extern muss der Systembetreuer Ihnen die Einwahlnummer bekannt geben.

Die Fernbedienung wird mit einem bestimmten Funktionscode eingeleitet. Anschliessend müssen Funktionsbefehle und Funktionscode wie gewohnt eingegeben werden.



Fernbedienung von fremdem Telefon aus durchführen: Hörer abheben.



Fernbedienung einleiten:  
Funktionscode \*06 eingeben.  
Rufnummer Ihres Telefons eingeben.



Funktionscode eingeben, um gewünschte Funktion zu aktivieren / deaktivieren.



Hörer auflegen.

## Grundeinstellungen

In diesem Abschnitt erfahren Sie, wie Sie die Grundeinstellungen des Telefons Ihren persönlichen Bedürfnissen anpassen.

### Anzeige-Kontrast einstellen

Sie empfinden die Anzeige als zu hell oder zu dunkel.

Sie können den Anzeige-Kontrast einstellen.

<lang>



Menütaste lang drücken.  
Konfiguriermodus ist aktiv.



Menütaste so oft drücken, bis Anzeige "Display" zeigt.

Display



Foxtaste "Display" drücken.  
Anzeige zeigt eingestellten Kontrast-Wert.



Mit Foxtaste "❖" oder "❧" Kontrast einstellen.



OK



Foxtaste "OK" drücken.  
Kontrast-Einstellung gespeichert.

### Tonwahl (DTMF) konfigurieren

Sie möchten entscheiden, ob die Tonwahl (DTMF) an Ihrem Telefon grundsätzlich ein- oder ausgeschaltet ist.

Diese Einstellung können Sie im Konfiguriermodus vornehmen.

<lang>



Menütaste lang drücken.  
Konfiguriermodus ist aktiv.



Menütaste so oft drücken, bis Anzeige "DTMF" zeigt.

DTMF



Foxtaste "DTMF" drücken.



Mit Foxtaste "❖" oder "❧" Tonwahl (DTMF) ein- oder ausschalten.



OK









Foxtaste "OK" drücken.  
Einstellung ist gespeichert.

## Sprache wählen

Der Anzeige-Text erscheint nicht in der von Ihnen gewünschten Sprache.

Sie können im Konfiguriermodus eine andere Sprache wählen. Der Menüpunkt, unter dem Sie die Sprache wählen können, ist mit einem "\*" vor dem landessprachlichen Wort für Sprache gekennzeichnet, zum Beispiel "\*Language" für Englisch.

<b>Situation</b>	Ihr Telefon hat als Sprache Englisch eingestellt.
<lang>	Menütaste lang drücken.
	Konfiguriermodus ist aktiv.
	Menütaste so oft drücken, bis Anzeige "*Language" zeigt.
*Language	Foxtaste "*Language" drücken.
	Anzeige zeigt eingestellte Sprache.
	Mit Foxtasten "⌘" und "⌘" gewünschte Sprache wählen, zum Beispiel "Deutsch".
	
OK	Foxtaste "OK" drücken.
	Anzeige-Text erscheint in gewählter Sprache.

## Hörlautstärke im Gespräch einstellen

Sie möchten die Hörlautstärke ändern, während Sie ein Gespräch führen.

Sie stellen damit gleichzeitig die Lautstärke des Hörers und des Lautsprechers ein.

Die neue Hörlautstärke bleibt auch nach Gesprächsende erhalten.



Hörlautstärke verringern: – Taste drücken.



Hörlautstärke erhöhen: + Taste drücken.

## Headset-Betrieb aktivieren

Sie möchten über das Headset telefonieren.

Anstelle oder parallel zum Hörer kann ein Headset angeschlossen werden. Im Konfiguriermodus können Sie zusätzlich den Headset-Betrieb aktivieren und deaktivieren.

Wenn der Headset-Betrieb aktiv ist, beantworten und beenden Sie ein Gespräch mit der Lautsprechertaste. Das Telefon geht damit nicht in Lauthören. Auch bei Headset-Betrieb kann das Gespräch über den Hörer entgegengenommen werden, ohne dass die Lautsprechertaste gedrückt werden muss.

Wenn der Headset-Betrieb aktiv ist, wird in der Anzeige "?" angezeigt

### Hinweis

Wenn Sie im Headset-Betrieb telefonieren, können Sie mit der Foktaste "Lauthören" zusätzlich den Lautsprecher des Telefons einschalten. Wenn Sie im Headset-Betrieb telefonieren und Lauthören aktiv ist, können Sie mit der Foktaste "Freisprechen" das Freisprechen einschalten. Das Headset wird dann automatisch deaktiviert. Lautsprecher und Mikrofon des Telefons sind aktiviert.

<lang>



Menütaste lang drücken.  
Konfiguriermodus ist aktiv.



Menütaste so oft drücken, bis Anzeige "Headset" zeigt.

Headset



Foktaste "Headset" drücken.  
Anzeige zeigt "Ein" oder "Aus".



Headset-Betrieb aktivieren / deaktivieren: Mit Foktaste "⌘" oder "⌘" zwischen "Ein" und "Aus," wählen.

OK



Foktaste "OK" drücken.

## Code ändern

Sie möchten den Code ändern, mit dem Sie Ihr Telefon sperren / entsperren können (siehe "Sperren Ihres Telefons" und "Entsperren Ihres Telefons").

Ab Werk ist die Ziffernkombination "0000" eingestellt, Sie können für Ihren neuen Code jede beliebige 2- bis 10- stellige Ziffernkombination wählen.

Falls Sie den aktuellen Code nicht mehr wissen, kann der Systembetreuer helfen.

<lang>



Menütaste lang drücken.  
Konfiguriermodus ist aktiv.



Menütaste so oft drücken, bis Anzeige "Code" zeigt.

Code



Foxtaste "Code" drücken.  
Anzeige zeigt "Alter Code:".



Mit Zifferntasten aktuellen Code eingeben.  
Anzeige zeigt für jede Eingabe ein "\*" .

OK



Foxtaste "OK" drücken.  
Anzeige zeigt "Neuer Code:".



Mit Zifferntasten neuen Code eingeben.  
Anzeige zeigt für jede Eingabe ein "\*" .

OK



Foxtaste "OK" drücken.  
Anzeige zeigt "Bestätigung:".



Mit Zifferntasten neuen Code nochmals eingeben.  
Anzeige zeigt für jede Eingabe ein "\*" .

OK



Foxtaste "OK" drücken.  
Neuer Code ist gespeichert.

## Anzeige-Text für den Ruhezustand eingeben

Sie möchten den Text ändern, den Ihr Telefon im Ruhezustand anzeigt.

Anstelle von Datum und / oder Uhrzeit können Sie für den Anzeige-Text im Ruhezustand einen persönlichen Text eingeben.

<lang>



Menütaste lang drücken.  
Konfiguriermodus ist aktiv.



Menütaste so oft drücken, bis Anzeige "Text" zeigt.

Text



Foxtaste "Text" drücken.  
Anzeige zeigt "Ruhetext: ...".



Mit Zifferntasten Text eingeben.

OK



Foxtaste "OK" drücken.  
Text ist gespeichert.

## Automatisches Freisprechen

Sie möchten einen Anruf entgegennehmen, ohne den Hörer abzunehmen oder eine Taste zu drücken.

Sie können im Konfiguriermodus wählen, ob Ihr Telefon bei einem internen Anruf nach 1x Rufen oder bei einer Durchsage sofort automatisch die Freisprecheinrichtung aktiviert.

<lang>



Menütaste lang drücken.  
Konfiguriermodus ist aktiv.



Menütaste so oft drücken, bis Anzeige "Freisprechen" zeigt.

Freisprechen



Foxtaste "Freisprechen" drücken.



Mit Foxtaste "⌘" oder "⌘" Anruftyp wählen, bei dem automatisch auf Freisprechen geschaltet werden soll.



OK



Foxtaste "OK" drücken.  
Einstellung ist gespeichert.

## Sich schützen vor Anklopfen / Durchsagen

Sie möchten sich vor Anklopfen oder Durchsage schützen.

Sie können im Konfiguriermodus einstellen, dass Anklopfen oder Durchsage auf ihr Telefon nicht erlaubt ist.

<lang>



Menütaste lang drücken.  
Konfiguriermodus ist aktiv.



Menütaste so oft drücken, bis Anzeige "Anklopfen" oder "Durchsage" zeigt.



Foxtaste "Anklopfen" oder "Durchsage" drücken.



Mit Foxtasten "v" und "V" zwischen "auf sich erlauben" und "sich schützen vor" wählen.

Ok



Foxtaste "Ok" drücken.  
Einstellung ist gespeichert.

## Alphatastatur auf Landessprache einstellen

Sie haben eine Alphatastatur an Ihr Telefon angeschlossen und möchten das Tastenlayout der Alphatastatur an die Eingabesprache anpassen.

Sie können im Konfiguriermodus wählen, ob die Alphatastatur für Englisch ausgelegt ist (1. Buchstabenzeile beginnt mit "QWERTY") oder nicht (1. Buchstabenzeile beginnt mit "QWERTZ").

<lang>



Menütaste lang drücken.  
Konfiguriermodus ist aktiv.



Menütaste so oft drücken, bis Anzeige "Alphatastatur" zeigt.

Alphatastatur



Foxtaste "Alphatastatur" drücken.



Mit Foxtasten "❖" und "❧" zwischen "QWERTZ" und "QWERTY" wählen.

OK



Foxtaste "OK" drücken.  
Einstellung ist gespeichert.

## Rufeigenschaften einstellen

In diesem Abschnitt erfahren Sie, wie Sie die Eigenschaften des Ruftons an Ihrem Telefon einstellen.

### Ruflautstärke beim Telefon während des Rufs einstellen

Sie möchten die Lautstärke des Ruftons ändern.

Während der Ruf ton ertönt, können Sie die Ruflautstärke anpassen.



Leiser: – Taste drücken.



Lauter: + Taste drücken.

### Rufeigenschaften beim Telefon einstellen

Sie möchten die Art und Weise, wie Ihr Telefon ruft, ändern.

Sie können die Ruflautstärke, die Rufgeschwindigkeit und die Rufmelodie einstellen.

<lang>



Menütaste lang drücken.  
Konfiguriermodus ist aktiv.



Menütaste so oft drücken, bis Anzeige "Ruf" zeigt.

Ruf



Foxtaste "Ruf" drücken.  
Anzeige zeigt "Ruflautstärke".

⌘ ⌘



Ruflautstärke mit Foxtaste "⌘" oder "⌘" einstellen.

OK



Foxtaste "OK" drücken.  
Anzeige zeigt "Rufmelodie".

⌘ ⌘



Rufmelodie mit Foxtaste "⌘" oder "⌘" wählen.

OK



Foxtaste "OK" drücken.  
Anzeige zeigt "Rufgeschwindigkeit".

⌘ ⌘



Rufgeschwindigkeit mit Foxtaste "⌘" oder "⌘" einstellen.

OK



Foxtaste "OK" drücken.  
Rufeigenschaften sind gespeichert.

#### Hinweis

Mit Foxtaste "Test" testen Sie die Einstellung.

## Telefonbuch verwalten

In diesem Abschnitt erfahren Sie, wie Sie einen Teilnehmer ins Telefonbuch eintragen und wie Sie einen Eintrag ändern oder löschen.

### Neuen Telefonbucheintrag erstellen

Sie möchten eigene Rufnummern speichern.

Eigene Rufnummern können Sie in Ihrem Telefon speichern und ändern. Die Rufnummern, die im System gespeichert sind, können Sie nicht ändern.

Die beschriebene Bedienung gilt für die Systemtypen gemäss [\[a\]](#). Die Bedienung für die anderen Systemtypen weichen geringfügig ab.



Im Ruhezustand Menütaste so oft drücken, bis Anzeige "Telefonbuch" zeigt.

Telefonbuch



Foxtaste "Telefonbuch" drücken.  
Anzeige zeigt "Bearbeiten".

Bearbeiten



Foxtaste "Bearbeiten" drücken.  
Anzeige zeigt "Neu".

Neu



Foxtaste "Neu" drücken.  
Anzeige zeigt "Nummer eingeben".



Mit Zifferntasten zu speichernde Rufnummer eingeben.

OK



Foxtaste "OK" drücken.  
Anzeige zeigt "Name eingeben".

#### Hinweis



Textmodus für Buchstabeneingabe automatisch aktiv.

Mit Zifferntasten Namen des zu speichernden Teilnehmers eingeben.

OK



Foxtaste "OK" drücken.  
Änderungen sind gespeichert.

## Telefonbucheintrag bearbeiten

Sie möchten eine Rufnummer bearbeiten, die Sie in Ihrem Telefon gespeichert haben.

Sie können nur Einträge für eigene Rufnummern bearbeiten, da diese in Ihrem Telefon gespeichert sind. Rufnummern, die im System gespeichert sind, können Sie nicht bearbeiten.

Die beschriebene Bedienung führt gilt für die Systemtypen gemäss [a]. Die Bedienung für die anderen Systemtypen weichen geringfügig ab).



Im Ruhezustand Menütaste so oft drücken, bis Anzeige "Telefonbuch" zeigt.

Telefonbuch



Foxtaste "Telefonbuch" drücken.  
Anzeige zeigt "Bearbeiten".

Bearbeiten



Foxtaste "Bearbeiten" drücken.  
Anzeige zeigt "Durchsehen".

Durchsehen



Foxtaste "Durchsehen" drücken.



Eintrag suchen: Foxtaste "☒" oder "☖" drücken.  
Anzeige zeigt Rufnummer des Eintrags.

### Hinweis

Ab hier verschiedene Bedienmöglichkeiten:

Ändern



Eintrag ändern: Foxtaste "Ändern" drücken.  
Anzeige zeigt alte Rufnummer.



Mit Zifferntasten neue Rufnummer eingeben.

OK



Foxtaste "OK" drücken.  
Anzeige zeigt alten Namen.



Mit Zifferntasten neuen Namen eingeben.

OK



Foxtaste "OK" drücken.  
Daten sind gespeichert.

– oder –



Eintrag löschen: Menütaste so oft drücken, bis Anzeige "Löschen" zeigt.

Löschen



Foxtaste "Löschen" drücken.  
Der Eintrag ist leer.

## Tasten konfigurieren

In diesem Abschnitt erfahren Sie, wie Sie Rufnummern und Funktionen auf einer konfigurierbaren Taste speichern.

Speichern können Sie auf 2 verschiedenen Tasten:

- auf einer konfigurierbaren Taste – zugänglich jederzeit
- direkt auf der Foxtaste – zugänglich nur in Ruhestellung

## Rufnummer auf Taste speichern – Nummerntaste

Sie möchten eine häufig gebrauchte Rufnummer per Tastendruck aufrufen und nicht Ziffer für Ziffer eingeben müssen.

Eine Rufnummer inklusive Namen können Sie auf jeder Taste speichern, die konfigurierbar ist. Die Taste wird dadurch zur Nummerntaste.

Jeder konfigurierbaren Taste sind 2 Speicherplätze zugeordnet, so dass Sie auf 1 konfigurierbaren Taste 2 Rufnummern speichern können.



<lang>

Rufnummer auf konfigurierbarer Taste speichern: Taste lang drücken.

– oder –



<lang>

Rufnummer auf Foxtaste speichern: Foxtaste an gewünschter Stelle in Ruhestellung lang drücken.

### Hinweis

Ab hier gleiche Bedienschritte für: Speichern auf konfigurierbarer Taste (2 Speicherplätze) und Speichern auf Foxtaste (1 Speicherplatz).

### Hinweis

Taste bereits konfiguriert: Siehe "Taste löschen".



OK

Mit Foxtaste "❄" oder "❖" "Nummerntaste" wählen.

Foxtaste "OK" drücken.

Anzeige zeigt "Nummer eingeben".



1. Rufnummer eingeben.

OK

Foxtaste "OK" drücken.

Anzeige zeigt "Name eingeben".



Namen eingeben.

OK

Foxtaste "OK" drücken.

1. Rufnummer gespeichert, Anzeige zeigt "Nummer eingeben".



2. Rufnummer eingeben.

OK  
 Foxtaste "OK" drücken.  
Anzeige zeigt "Name eingeben".

 Namen eingeben.

OK  
 Foxtaste "OK" drücken.  
2. Rufnummer gespeichert.

## Funktion auf Taste speichern – Funktionstaste

Sie möchten eine häufig gebrauchte Funktion – zum Beispiel "Anruf weiterschalten" – per Tastendruck aufrufen und nicht von Hand eingeben müssen.

Eine Funktion können Sie auf 2 verschiedenen Tasten speichern:

- auf einer konfigurierbaren Taste – zugänglich jederzeit
- direkt auf der Foxtaste – zugänglich nur in Ruhestellung

Einer Funktionstaste sind 2 Speicher zugeordnet. Üblicherweise wird eine Funktion

- mit der Befehlsfolge von Speicher 1 aktiviert
- und mit der Befehlsfolge von Speicher 2 deaktiviert.

Die LED neben der Funktionstaste zeigt den Zustand der Taste an:

- Leuchtet: Funktion aktiv.
- Leuchtet nicht: Funktion aus.

<lang>  
 Funktion auf konfigurierbarer Taste speichern: Taste lang drücken.  
Taste nicht konfiguriert: Anzeige zeigt "Nummerntaste".

– oder –

 Infotaste so oft drücken, bis Anzeige die persönliche Foxtastenbelegung zeigt.

<lang>  
 Funktion auf Foxtaste speichern: Foxtaste in Ruhestellung an gewünschter Stelle lang drücken.  
Taste nicht konfiguriert: Anzeige zeigt "Nummerntaste".

**Hinweis** Taste bereits konfiguriert: Siehe "Taste löschen".

**Hinweis** Ab hier gleiche Bedienschritte für: Speichern auf konfigurierbarer Taste und Speichern auf Foxtaste.

 Mit Foxtaste "❄" oder "❖" Eintrag "Funktionstaste" wählen.

OK  
 Foxtaste "OK" drücken.

 Mit Foxtaste "❄" oder "❖" gewünschte Funktion wählen.  
Weitere Benutzerführung ist abhängig von der Funktion

**Hinweis** Sie können nebst den vorgegebenen Funktionen auch selber eine Funktion definieren. Mehr darüber erfahren Sie unter "Funktionen formulieren".



Foxtaste "OK" drücken.  
Funktion auf Taste gespeichert.

## Teampartner auf Taste speichern – Teamtaste

Sie und Ihre Teampartner möchten als Team ständig erreichbar sein. Sie möchten sich mit einem einfachen Tastendruck gegenseitig anrufen können.

Sie können eine konfigurierbare Taste als Teamtaste konfigurieren und so einem Teampartner zuordnen.

Sie können wählen, ob zusätzlich zur blinkenden LED ein Ruf ertönt, wenn ein Teampartner angerufen wird. Für den Rufton können Sie eine Rufverzögerung konfigurieren.

Sie können zwischen direkter Annahme durch automatisches Freisprechen, Abheben des Hörers und Drücken der Teamtaste wählen.



Konfigurierbare Taste lang drücken.  
Taste nicht konfiguriert: Anzeige zeigt "Nummertaste".

### Hinweis

Taste bereits konfiguriert: Siehe "Taste löschen".



Mit Foxtaste "❄" oder "❖" Eintrag "Teamtaste" wählen.



Foxtaste "OK" drücken.  
Anzeige zeigt "Nummer eingeben".



Rufnummer eingeben.



Foxtaste "OK" drücken.  
Anzeige zeigt Rufeigenschaften: Ruf / Rufverzögerung.



Mit Foxtaste "❄" oder "❖" Ruf / Rufverzögerung wählen:  
"Aus" für keinen Rufton, "Ein" für sofortigen Rufton und "Nach 10 Sekunden", "Nach 20 Sekunden" und "Nach 30 Sekunden".



Foxtaste "OK" drücken.  
Anzeige zeigt "Melodie".



Mit Foxtaste "❄" oder "❖" Melodie wählen:

### Hinweis

Mit der Foxtaste "Test" können Sie die Einstellung anhören.



Foxtaste "OK" drücken.  
Anzeige zeigt "Geschwindigkeit".



Mit Foxtaste "❄" oder "❖" Geschwindigkeit wählen:

**Hinweis** Mit der Foxtaste "Test" können Sie die Einstellung anhören.

OK



Foxtaste "OK" drücken.  
Anzeige zeigt "Beantworten".



Einstellungen ändern, mit denen Sie einen Anruf annehmen: Mit Foxtaste "∗" oder "∗∗" Art der Beantwortung wählen:  
"Taste" für Annahme des Gesprächs durch Drücken der Teamtaste,  
"Hörer" für Annehmen durch Abheben des Hörers und "Freisprechen" für automatische Annahme durch Freisprechen.

**Hinweis** Die Einstellungen "Hörer" und "Freisprechen" funktionieren nur mit eingeschaltetem Rufsignal.

OK



Foxtaste "OK" drücken.  
Anzeige zeigt "Priorität" oder "Keine Priorität".

**Hinweis**

Die Funktion "Priorität" ist nur verfügbar, wenn Beantworten durch "Hörer" oder "Freisprechen" gewählt ist.



Mit Foxtaste "∗" oder "∗∗" gewünschte Priorität von 1 - 8 wählen.

**Hinweis** 1 bedeutet höchste, 8 niedrigste Priorität.

OK



Foxtaste "OK" drücken.  
Einstellungen sind gespeichert.

## Taste löschen

Sie möchten die Belegung einer konfigurierbaren Taste löschen.

Im Konfiguriermodus steht Ihnen dazu die Funktion "Taste löschen" zur Verfügung.

<lang>



Konfigurierbare Taste lang drücken.  
Anzeige zeigt Tastenart.

– oder –

<lang>



Foxtaste lang drücken.  
Anzeige zeigt Tastenart.



Mit Foxtaste "∗" oder "∗∗" Eintrag "Taste löschen" wählen.

OK



Taste löschen: Foxtaste "OK" drücken.  
Konfiguration der Taste gelöscht.

## Leitungstasten konfigurieren

In diesem Abschnitt erfahren Sie, wie Sie die Einstellungen Ihrer Leitungstasten Ihren persönlichen Bedürfnissen anpassen.

**Hinweis:** Ihr Systembetreuer bestimmt, ob Ihr Telefon Leitungstasten hat.

## Verhalten einer Leitungstaste einstellen

Sie möchten das Verhalten einer Leitungstaste einstellen für den Fall, dass Sie auf dieser Leitungstaste angerufen werden.

Sie können wählen, ob zusätzlich zur blinkenden LED ein Ruf ertönt, wenn auf einer Leitungstaste angerufen wird. Für den Rufton können Sie eine Rufverzögerung konfigurieren.

Sie können für die Beantwortung eines Anrufes wählen zwischen direkter Annahme durch automatisches Freisprechen, Abheben des Hörers und Drücken der Teamtaste für die Beantwortung eines Anrufes.

Das Annehmen eines externen Anrufes durch automatisches Freisprechen ist nicht verfügbar.



<lang>

Gewünschte Leitungstaste lang drücken.  
Anzeige zeigt "Leitungstaste".

### Hinweis

Auch die Persönliche Taste wird als Leitungstaste behandelt.



OK

Foxtaste "OK" drücken.  
Anzeige zeigt "Rufeigenschaften: Ruf / Rufverzögerung".



❄ ❖

Mit Foxtaste "❄" oder "❖" Ruf / Rufverzögerung wählen:  
"Aus" für keinen Rufton, "Ein" für sofortigen Rufton und "Nach 10 Sekunden", "Nach 20 Sekunden" und "Nach 30 Sekunden".



OK

Foxtaste "OK" drücken.  
Anzeige zeigt "Melodie".



❄ ❖

Mit Foxtaste "❄" oder "❖" Melodie wählen:

### Hinweis

Mit der Foxtaste "Test" können Sie die Einstellung anhören.



OK

Foxtaste "OK" drücken.  
Anzeige zeigt "Geschwindigkeit".



❄ ❖

Mit Foxtaste "❄" oder "❖" Geschwindigkeit wählen:

### Hinweis

Mit der Foxtaste "Test" können Sie die Einstellung anhören.



OK

Foxtaste "OK" drücken.  
Anzeige zeigt "Beantworten".



❄ ❖

Einstellungen ändern, mit denen Sie einen Anruf annehmen: Mit Foxtaste "❄" oder "❖" Art der Beantwortung wählen:  
"Taste" für Annahme des Gesprächs durch Drücken der Leitungstaste und "Hörer" für Annehmen durch Abheben des Hörers.

## Hinweis

Die Einstellung "Hörer" und funktioniert nur mit eingeschaltetem Rufsignal.

OK



Foxtaste "OK" drücken.

Anzeige zeigt "Priorität" oder "Keine Priorität".



Mit Foxtaste "☺" oder "☹" gewünschte Priorität von 1 - 8 wählen.



## Hinweis

1 bedeutet höchste, 8 niedrigste Priorität. Nur verfügbar wenn Beantworten durch "Hörer" gewählt ist. Nicht verfügbar für die Persönliche Taste.

OK



Foxtaste "OK" drücken.

Anzeige zeigt "Belegung".



Mit Foxtaste "☺" oder "☹" Art der Belegung wählen:

"Taste" für Verbindung mit der entsprechenden Leitung durch Drücken der Leitungstaste, "Hörer" für Verbindung mit der entsprechenden Leitung durch Abheben des Hörers.



OK



Foxtaste "OK" drücken.

Einstellungen sind gespeichert.

## Funktionen formulieren

In diesem Abschnitt erfahren Sie, wie Sie mit Hilfe der Funktionsbefehle eine individuelle Funktion, zum Beispiel Anrufumleitung, aktivieren oder auf einer Taste speichern.

### Funktion auf Foxtaste

Sie möchten wissen, in welchem Zustand sich eine Funktion befindet, die auf der Foxtaste gespeichert ist.

Einige Funktionen werden in der Anzeige mit einem Häkchen markiert, wenn die Funktion aktiviert ist:

- ☑ sichtbar links neben Funktionsname: Funktion aktiviert.
- ☐ nicht sichtbar: Funktion aus.

## Funktionsbefehle

Mit den Funktionsbefehlen formulieren Sie eine Funktion nach Ihrem persönlichen Bedürfnis. Eine Funktion kann aus einem oder mehreren Funktionsbefehlen und Funktionscodes sowie der Rufnummer bestehen. Sie können eine Funktion direkt ausführen oder auf einer Funktionstaste speichern (Funktion "konfigurierbar" wählen).

Folgende Funktionsbefehle sind verfügbar (siehe "Buchstaben und Zeichen eingeben"):

"A"	Leitung mit höchster Priorität belegen
"I"	Leitung belegen
"X"	Verbindung abbauen
"P"	1 Sekunde Pause vor nächster Aktion
"Lxx"	Leitung xx belegen (Leitungstasten)
"N"	In Wahlvorbereitung eingegebene Rufnummer einsetzen
". "	Steuertasten-Funktion
"Z"	DTMF-Modus (Tonwahl) aktivieren / deaktivieren
"R"	Zuletzt gewählte Rufnummer einsetzen
"Y"	Verbindung abbauen und Leitung wieder belegen

Beispiele, wie Sie eine Funktion formulieren können:

"IR"	Leitung belegen ("I"), zuletzt gewählte Rufnummer wählen ("R")
"I201"	Leitung belegen ("I") und Rufnummer 201 wählen
"I*21201X"	Leitung belegen ("I"), Anrufumleitung ("*21") auf Rufnummer 201 aktivieren, Verbindung abbauen ("X")

**Hinweis** Um Funktionsbefehle einzugeben, muss der Textmodus aktiviert sein.

## Alphatastatur

Die Alphatastatur bietet unter anderem folgende Einsatzmöglichkeiten:

- Namenwahl noch schneller und komfortabler ausführen
- Texte, Einträge und Einstellungen auf einfachste Weise editieren; für Sonderzeichen die entsprechende Taste mehrmals drücken.
- mit Shortcuts das Telefon "fernbedienen".

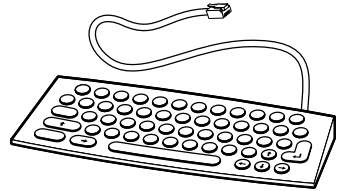

Shortcut	... für Taste / Aktion	Shortcut	... für Taste / Aktion
Return	Foxtaste ganz links (=Foxmenüpunkt 1, in der Regel OK)	Cursor rechts	Cursor nach rechts
End	END-Taste	Cursor links	Cursor nach links
Tab	Wechsel zwischen Vermittleranzeige und Standbild (beim Vermittlerapparat)	Cursor auf	In einer Liste in nächste höhere Zeile wechseln, oder wenn keine Zeile markiert ist: Unterste Zeile markieren
Del	Korrekturtaste	Cursor ab	In einer Liste in nächste tiefere Zeile wechseln, oder wenn keine Zeile markiert ist: Oberste Zeile markieren
Control+A	Gesprächsliste aufrufen	Control+U	Anrufliste aufrufen
Control+I	Infotaste		
Control+L	Lautsprecher ein-/ausschalten	Control+1	Foxmenüpunkt 1
Control+M	Menütaste	Control+2	Foxmenüpunkt 2
Control+N	Notiztaste	Control+3	Foxmenüpunkt 3
Control+P	Privates Telefonbuch aufrufen	Control+4	Foxmenüpunkt 4
Control+R	Wahlwiederholungsliste aufrufen	Control+5	Foxmenüpunkt 5
Control+S	Mikrofon ein-/ausschalten	Control+6	Foxmenüpunkt 6
Control+End	Auflegen		

Control+6 bedeutet: Control-Taste und Zifferntaste 6 gleichzeitig drücken.

## Erweiterungstastenfeld

Die 10 Tasten inklusive LEDs des Erweiterungstastenfelds können Sie genauso nutzen wie die konfigurierbaren Tasten des Telefons.

An einem Telefon können Sie bis zu 3 Erweiterungstastenfelder anschliessen.

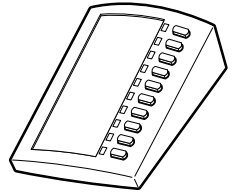

## Telefon in Betrieb nehmen

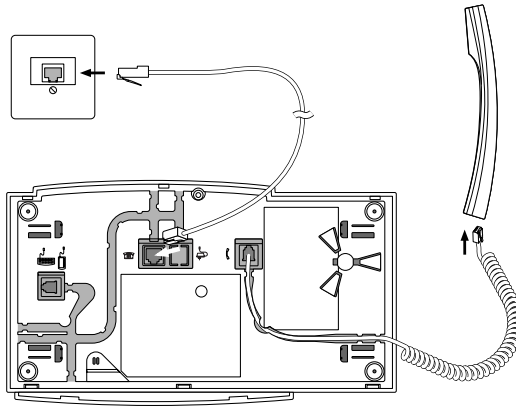

Hinweis: Steckerausführungen sind länderspezifisch.

### Anmelden des Telefons

Bevor Sie Ihr Telefon am System anmelden können, muss Ihr Systembetreiber das System vorbereitet haben.

### Hörer am Telefon anschliessen

1. Stecker am gewellten Ende des Höreranschlusskabels in die Buchse nahe des Sprechmikrofons des Hörers stecken.
2. Stecker am freien Kabelende in die kleinere Buchse auf der Telefonunterseite stecken.

### Telefon am System anschliessen

1. Stecker des Telefonanschlusskabels auf der Telefonunterseite in die Buchse mit dem Telefonsymbol stecken.
2. Kabel durch die dafür vorgesehene Zugentlastung führen.
3. Anderes Kabelende in die Telefonanschlussdose stecken.
4. Kanalwahl-Schalter unter der Beschriftungsschildabdeckung vom Installateur einstellen lassen.

## Konfigurierbare Tasten beschriften

Auf der letzten Seite der Bedienungsanleitung finden Sie Beschriftungsschilder für die konfigurierbaren Tasten.

So gehen Sie vor:

1. Letzte Seite dieser Bedienungsanleitung kopieren und Beschriftungsschild ausschneiden.
2. Namen zu den gespeicherten Nummern oder die gespeicherten Funktionen auf dem Beschriftungsschild notieren.
3. Klarsichtabdeckung neben den konfigurierbaren Tasten vorsichtig abnehmen.
4. Beschriftungsschild in die Vertiefung neben den konfigurierbaren Tasten legen.
5. Klarsichtabdeckung vorsichtig wieder anbringen.

## Zusatzgeräte: Alphatastatur und Erweiterungstastenfeld

Sie können bis zu 3 Zusatzgeräte an Ihr Telefon anschliessen. Welche Zusatzgeräte das sind, können Sie selbst entscheiden. Sie können zum Beispiel

- bis zu 2 Erweiterungstastenfelder und eine Alphatastatur
- oder bis zu 3 Erweiterungstastenfelder anschliessen.

## Erweiterungstastenfeld anschliessen

An Ihrem Telefon können Sie 1 bis 3 Erweiterungstastenfeld(er) mit je 10 konfigurierbaren Tasten anschliessen. Alle Tasten verfügen über LEDs zur optischen Signalisierung.

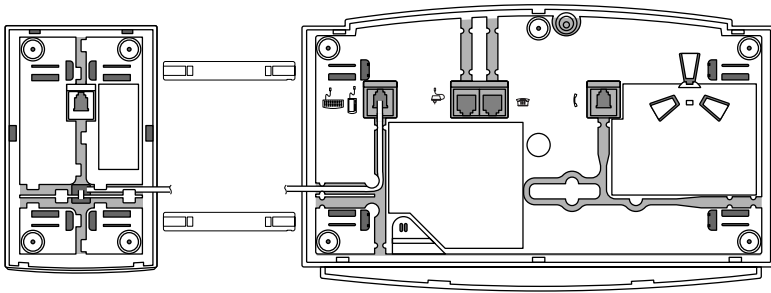

1. Telefonanschlusskabel aus der Buchse auf der Telefonunterseite herausnehmen.
2. Erweiterungstastenfeld rechts am Telefon befestigen: Die beiden Steckverbinder in die Verbindungsbuchsen des Erweiterungstastenfelds stecken, bis sie spürbar einrasten. Herausstehende Enden der Steckverbinder in die Verbindungsbuchsen des Telefons stecken.
3. Stecker des Verbindungskabels in die Zusatzgerätebuchse auf der Telefonunterseite stecken.
4. Verbindungskabel auf der Erweiterungstastenfeld-Unterseite und auf der Telefonunterseite durch die Zugentlastung führen.
5. Telefonanschlusskabel wieder in die Buchse auf der Telefonunterseite einstecken. Das Erweiterungstastenfeld ist betriebsbereit.

## Alphatastatur anschliessen

Sie können an Ihr Telefon eine Alphatastatur anschliessen. Die Alphatastatur vereinfacht die Benutzung der Namenwahl, der Editierfunktionen und der Konfiguration. Mit der Alphatastatur können Sie auch Ihr Telefon bedienen und die wichtigsten Telefonfunktionen über Funktionstasten oder Tastenkombinationen ausführen.

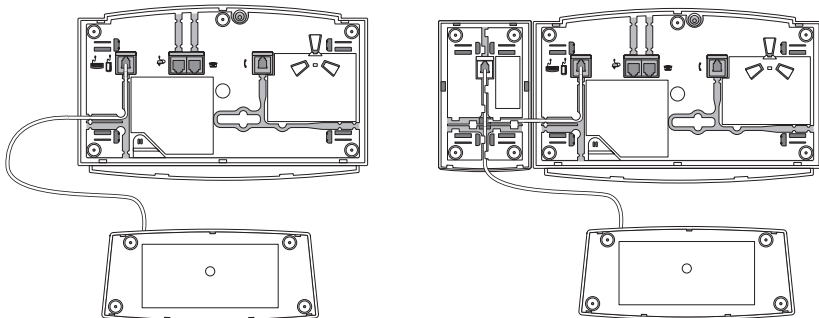

1. Telefonanschlusskabel aus der Buchse auf der Telefonunterseite herausnehmen.
2. Verbindungskabel der Alphatastatur auf der Telefonunterseite oder – falls angeschlossen – auf der Erweiterungstastenfeld-Unterseite in die Zusatzgerätekupplung stecken.
3. Telefonanschlusskabel wieder in die Buchse auf der Telefonunterseite einstecken. Die Alphatastatur ist betriebsbereit.
4. Das Tastenlayout (QWERTY oder QWERTZ) ist voreingestellt. Sie können dies am Telefon im Konfigurationsmenü unter dem Menüpunkt "Alphatastatur" ändern, siehe Bedienungsanleitung Kapitel "Menü-Übersicht".

## **Ihr Gesprächspartner hört Sie nicht oder Sie hören Ihren Gesprächspartner nicht**

Stellen Sie sicher, dass das Höreranschlusskabel am Hörer und am Telefon richtig eingesteckt ist (siehe "Installation").

## **Hörer abgehoben, kein Wählton, keine Anzeige**

Stellen Sie sicher, dass die Anschlusskabel am Telefon und an der Telefonanschlussdose richtig gesteckt sind (siehe "Installation").

## **Anzeige zeigt "Not configured", Aufmerksamkeits-LED leuchtet, Hörer abgehoben, kein Wählton**

Ihrem Telefon wurde keine Rufnummer zugewiesen. Wenden Sie sich an Ihren Systembetreuer.

## **Anzeige zeigt "Falscher Telefon-Typ" – Aufmerksamkeits-LED leuchtet in Ruhstellung**

Ursprünglich wurde ein anderes Telefon angemeldet. Nicht Ihre persönlichen Einstellungen (Telefonbuch des Telefons, konfigurierte Tasten) sind verfügbar, sondern die des ursprünglich angemeldeten Telefons.

Um Ihr Telefon anzumelden, gehen Sie ins Menü "Telefonbuch". Drücken Sie "Bearbeiten". Die Anzeige zeigt "Neuen Apparat anmelden". Drücken Sie "Ja". Die LED erlischt: Ihr Telefon ist angemeldet. Gehen Sie mit der END-Taste in Ruhstellung.

Die vom ursprünglichen Telefon übernommenen persönlichen Einstellungen werden durch die Anmeldung nicht geändert.

## **Anzeige funktioniert, aber keine Verbindung möglich**

Möglicherweise ist Ihr Telefon gesperrt. Entsperren Sie Ihr Telefon (siehe "Sperren / entsperren Ihres Telefons").

## **Konfigurierbare Tasten lassen sich nicht konfigurieren**

Möglicherweise ist die Konfigurierung gesperrt. Entsperren Sie Ihr Telefon (siehe "Sperren / entsperren Ihres Telefons").

## **Anzeige zeigt: "trying to register"**

Das Telefon kann nicht angemeldet werden. Wenden Sie sich an Ihren Systembetreuer.

## **Anzeige zeigt: "Speisung kritisch"**

Bedingt durch die Leitungslänge und die angeschlossenen Telefone und Erweiterungen kann die Speisung in einen kritischen Bereich kommen. Sollten Betriebsprobleme auftreten, wenden Sie sich an Ihrem Systembetreuer. Die ungefähre Leitungslänge wird im Display angezeigt.

## **Anzeige-Kontrast ungenügend**

Der Anzeige-Kontrast ist unpassend eingestellt. Ändern Sie die Einstellung im Konfiguriermodus, siehe "Anzeige-Kontrast einstellen".

## **Eingeschränkte Tonqualität beim Freisprechen**

Die Tonqualität kann durch zu hohe Lautstärke gemindert sein – reduzieren Sie die Lautstärke. Falls die Tonqualität schwankt, wenden Sie sich an Ihren Systembetreuer.

## **Hinweis**

Bei anderen Meldungen, Störungen und für Fragen wenden Sie sich an Ihren Systembetreuer.

Funktionen, die nicht über das Menü angeboten werden, können Sie mit Funktionscodes aktivieren.

Einen Funktionscode können Sie direkt eingeben oder auf einer Taste speichern.

Einige Funktionscodes können Sie nur ausführen, wenn die gleiche Funktion nicht auch über das Menü bedienbar ist.

Einige Funktionscodes stehen je nach System und Softwareversion nur beschränkt zur Verfügung.

	Funktionscode	Fernbedienung
<b>Alle aktiven Funktionen deaktivieren</b> (ausser Sammelschluss)	*00	X
<b>Amtszugang mit Gebührenrückruf aktivieren</b>	*32 <TN-Nr.>	
<b>Anklopfen</b> <ul style="list-style-type: none"> <li>• aktivieren</li> <li>• sich schützen vor</li> <li>• auf sich erlauben</li> </ul>	*43 *04 #04	X X
<b>Anrufe / Funktionen über Schaltgruppen lenken</b> <ul style="list-style-type: none"> <li>• Schaltgruppe x, Schaltposition 1</li> <li>• Schaltgruppe x, Schaltposition 2</li> <li>• Schaltgruppe x, Schaltposition 3</li> </ul>	*851 / *85 <x> 1 *852 / *85 <x> 2 *853 / *85 <x> 3 (x=2...9)	
<b>Anrufe umleiten (AUL)</b> <ul style="list-style-type: none"> <li>• sich schützen vor</li> <li>• auf sich erlauben</li> <li>• unbedingte AUL aktivieren</li> <li>• unbedingte AUL löschen</li> <li>• unbedingte AUL auf zuletzt konfig. TN aktivieren</li> <li>• unbedingte AUL auf zuletzt konfig. TN löschen</li> <li>• AUL auf vorkonfig. TN aktivieren</li> <li>• AUL auf vorkonfig. TN löschen</li> <li>• AUL wenn besetzt aktivieren</li> <li>• AUL wenn besetzt löschen</li> <li>• AUL wenn besetzt auf zuletzt konfig. TN aktivieren</li> <li>• AUL wenn besetzt auf zuletzt konfig. TN löschen</li> <li>• AUL auf Standardmeldung aktivieren</li> <li>• AUL auf Standardmeldung löschen</li> <li>• AUL auf Personensuchanlage oder Zentralwecker aktivieren</li> <li>• AUL auf Personensuchanlage oder Zentralwecker löschen</li> </ul>	*02 #02 *21 <TN-Nr.> #21 *21# #21 *22 #22 *67 <TN-Nr.> #67 *67# #67 *24 <Text-Nr.> #24 *28 #28	X X X X X X X X X X X X X X X X X X X
<b>Anruf übernehmen</b>	*86 <TN-Nr.>	
<b>Ansagedienst</b> <ul style="list-style-type: none"> <li>• aktivieren Gruppe 1 oder 2</li> <li>• deaktivieren Gruppe 1 oder 2</li> </ul>	*93 1 oder 2 #93 1 oder 2	

	Funktionscode	Fernbedienung
<b>Aufschalten</b> <ul style="list-style-type: none"> <li>• sich schützen vor</li> <li>• auf sich erlauben</li> </ul>	*04 #04	X X
<b>Bei Sammelanschluss (SAS) an- oder abmelden</b> <ul style="list-style-type: none"> <li>• sich bei allen SAS anmelden</li> <li>• sich bei allen SAS abmelden</li> <li>• sich bei bestimmtem SAS anmelden</li> <li>• sich bei bestimmtem SAS abmelden</li> </ul>	*4800 #4800 *48 <SAS-Nr.> #48 <SAS-Nr.>	X X X X
<b>Durchsage</b> <ul style="list-style-type: none"> <li>• an einen Teilnehmer</li> <li>• an eine Gruppe</li> <li>• an Gruppe übernehmen</li> </ul>	*7998 <TN-Nr.> *79 <GR-Nr.> *89	
<b>Follow me</b> <ul style="list-style-type: none"> <li>• aktivieren</li> <li>• löschen</li> </ul>	*23 <TN-Nr.> #23	
<b>Funktion über fremdes Telefon aktivieren / deaktivieren (Fernbedienung)</b> (Rufnummer des eigenen Telefons eingeben)	*06 <TN-Nr.> <Fkt.>	
<b>Gesprächspartner parken</b> <ul style="list-style-type: none"> <li>• sich mit geparktem Gesprächspartner verbinden</li> </ul>	*76 #76	
<b>Konferenzgespräch aufbauen</b> <ul style="list-style-type: none"> <li>• vorbestimmt</li> <li>• variabel</li> </ul>	*70 <Konf.-Nr.> *71 <TN-Nr. 1> * bis <TN-Nr. 5> #	
<b>Meldung senden</b> <ul style="list-style-type: none"> <li>• an einen Teilnehmer</li> <li>• an eine Gruppe</li> <li>• an alle</li> </ul>	*3598 <TN-Nr.> <Meld.-Nr.> # *35 <GR-Nr.> <Meld.-Nr.> # *3599 <Meld.-Nr.> #	X X X
<b>Relais steuern</b> <ul style="list-style-type: none"> <li>• aktivieren</li> <li>• deaktivieren</li> </ul>	*75<x> (x=5,6,7) #75<x> (x=5,6,7)	

	Funktionscode	Fernbedienung
<b>Ruf weiterschalten (RWS)</b> <ul style="list-style-type: none"> <li>• sich schützen vor</li> <li>• auf sich erlauben</li> <li>• RWS aktivieren</li> <li>• RWS löschen</li> <li>• RWS auf zuletzt konfig. TN aktivieren</li> <li>• RWS auf zuletzt konfig. TN löschen</li> <li>• RWS auf vorkonfig. TN aktivieren</li> <li>• RWS auf vorkonfig. TN löschen</li> <li>• RWS auf Personensuchanlage aktivieren</li> <li>• RWS auf Personensuchanlage löschen</li> <li>• RWS auf Zentralwecker aktivieren</li> <li>• RWS auf Zentralwecker löschen</li> </ul>	*02 #02 *61 <TN-Nr.> #61 *61# #61 *62 #62 *68 #68 *68 #68	X X X X X X X X X X X X
<b>Ruhe vor dem Telefon (Anrufschutz)</b> <ul style="list-style-type: none"> <li>• aktivieren</li> <li>• deaktivieren</li> </ul>	*26 #26	X X
<b>Rückruf anfordern</b> <ul style="list-style-type: none"> <li>• Message aktivieren</li> <li>• Message von fremdem Telefon aus löschen</li> </ul>	*38 <TN-Nr.> #38 <TN-Nr.>	X X
<b>Rückruf löschen</b>	#37	
<b>Sperren / Entsperrn des Telefons</b> <ul style="list-style-type: none"> <li>• Sperren mit neuem Code</li> <li>• Sperren mit zuletzt verwendetem Code</li> <li>• Entsperrn mit neuem Code</li> </ul>	*33 <Code> *33# #33 <Code>	
<b>Sucher beantworten</b>	*82 <TN-Nr.>	
<b>Teilnehmer über Personensuchanlage suchen</b> <ul style="list-style-type: none"> <li>• suchen in Vorwahl</li> <li>• suchen in Nachwahl</li> </ul>	*81 <TN-Nr.> *81	
<b>Telefonieren an einem Fremdapparat</b> <ul style="list-style-type: none"> <li>• geschäftliche Gespräche</li> <li>• private Gespräche</li> </ul>	#36<TN-Nr><PIN> #46<TN-Nr><PIN>	
<b>Telefonnetz manuell wechseln – LCR (Fallback)</b> (nach Fallback wird die zuletzt gewählte externe Rufnummer automatisch gewählt)	*90	
<b>Terminruf aktivieren / deaktivieren</b> <ul style="list-style-type: none"> <li>• Dauerauftrag aktivieren</li> <li>• Dauerauftrag löschen</li> <li>• Einzelauftrag aktivieren</li> <li>• Einzelauftrag löschen</li> </ul>	*56 <hh mm> #56 *55 <hh mm> #55	X X X X

	Funktionscode	Fernbedienung
<b>Tür öffnen</b>	*751 / *75<x> (x=1,2)	
<b>Unterdrücken der Rufnummer-Anzeige</b> • CLIR pro Anruf	*31	
<b>Zentralwecker beantworten</b> • Coderuf • Ringsignal	*82 *83	

Sie möchten ein in dieser Anleitung beschriebenes Leistungsmerkmal ausführen, doch das System lässt dies nicht zu.

Einige Leistungsmerkmale werden nicht an allen Systemen oder mit allen Systemversionen unterstützt. Disbezügliche Textabschnitte sind mit einer Zahl in eckigen Klammern versehen. In der folgenden Zusammenstellung ist ersichtlich, an welchen Systemversionen die betroffenen Leistungsmerkmale unterstützt werden. Für weitere Informationen wenden Sie sich an Ihren Systembetreuer.

## Leistungsmerkmale an schnurgebundenen Systemendgeräten

	S3	S4	ISDN-5.0	ISDN-5.5	I6
[a]			X	X	X
[b]					X
[c]	X	X			X

## Hinweis

Der Menübaum kann je nach System und Softwarestand unterschiedlich sein. Der vorliegende Menübaum bezieht sich auf die Systemversion 16

### Menütaste drücken

#### Telefonbuch

- Suchen
  - Alle
  - Kurzwahl
  - Intern
  - Privat
- Bearbeiten (Privat)
  - Neu Eintrag
    - Nummer
    - Name
  - Durchsehen
    - 0...29
    - Ändern
      - Nummer
      - Name
  - Meldung lesen
  - Löschen

#### Anrufliste

- Beantwortet
  - Anrufen
  - Detail
  - Neu Eintrag
  - Löschen
- Unbeantwortet
  - Anrufen
  - Detail
  - Neu Eintrag
  - Löschen

#### Umleiten

- Umleitung zu Teiln.
  - Nummer
- Umleitung zu Nachricht
  - 1...16
- Umleitung wenn besetzt
  - Nummer
- Rufweiterschaltung: Teilnehmer
  - Nummer

#### Übernehmen

- Teilnehmer
  - Nummer
- Sucher
  - Nummer
- Zentralwecker

#### Meldung senden an:

- 1...16
  - Teilnehmer
  - Nummer

- Gruppe
- Nummer
- Alle

#### Durchsage an:

- Teilnehmer
- Nummer
- Gruppe
- Nummer

#### Konfiguration

-> Menütaste lang drücken

#### Suchen

- Nummer

#### Menütaste lang drücken

##### Ruf

- Ruflautstärke: 1...8
- Rufmelodie: 1...8
- Rufgeschwindigkeit: 1...8

##### Sperren

- Code
- Telefon Frei
- Telefon gesperrt
- Konfiguration gesperrt

##### Code

- Alter Code
- Neuer Code
- Bestätigung

##### Tasten

- Konf. Taste drücken
- Nummerntaste
  - Speicher1: Nummer eingeben
  - Speicher2: Nummer eingeben
- Funktionstaste
  - konfigurierbar
  - Konfigurationsfunktion
  - Parken
  - Anrufschutz
  - Freisprechen
  - Diskretruf
  - MCID
  - Umleiten
  - CLIR pro Anruf
  - Weiterleiten
  - Schaltgruppe
  - Relais
  - Relais1

- Relais2
- Relais3
- Ansage Gr.
  - Gruppe1
- Sperren
  - Ankl. sperren
  - Durchsage sperren
- Fernwartung
  - Ein
  - Nur Einmal
- ACD
  - Login/logout
  - Pause
  - Wrap up time
- Sammelanschluss
  - AlleSAS
  - SAS1...SAS29
- Teamtaste
  - Nummer
    - Ruf Ein, Aus, Nach10s
    - Rufmelodie 1...16
    - Rufgeschwindigkeit 1...8
      - Beantworten Taste
      - Belegung Keine Priorität
      - Beantworten Hörer
      - Belegung Priorität 1...8
      - Beantworten Freisprechen
      - Belegung Priorität 1...8
- Leitungstaste
  - Ruf Ein, Aus, Nach10s ,Nach20s ,Nach30s
  - Rufmelodie 1...16
  - Rufgeschwindigkeit 1...8
    - Beantworten Taste
    - Belegung Keine Priorität
    - Beantworten Hörer
    - Belegung Priorität 1...8
    - Beantworten Freisprechen
    - Belegung Priorität 1...8
- Taste löschen

## Foxtaste

- Eintr.1..2
- Nummerntaste
  - Speicher1 Nummer eingeben
- Funktionstaste
  - konfigurierbar
- Taste löschen

## Text

- Ruhetext

## \*Sprache

- Sprache,Language,Langue,Lingua

## Freisprechen

- Aus
- Ein
- Nur Durchsagen

## Alphatastatur

- QWERTY
- QWERTZ

## Headset

- Ein
- Aus

## DTMF

- Ein
- Aus

## Display

- Kontrast: 1...4

## Durchsage

- Empfangen
- Nicht empfangen

## Anklopfen

- Empfangen
- Nicht empfangen

## Test

## Service

- Alarm

## Ende

<b>A</b>	
Abweisen .....	30
Abwesenheit organisieren .....	24
Abwesenheitstaste .....	3
Aktive Leitung wechseln .....	39
Alphatastatur .....	56, 60
Alphatastatur auf Landessprache einstellen .....	45
Alphataste .....	3
Amtszugang mit Gebührenrückruf aktivieren .....	63
Anklopfen .....	45, 63
Anklopfen beantworten .....	20
Anklopfen bei einem internen Teilnehmer .....	21
Anmelden des Telefons .....	58
Anruf abweisen während der Rufphase .....	30
Anruf auf Leitungstaste .....	38
Anruf entgegennehmen .....	8
Anruf übernehmen .....	33, 63
Anruf umleiten .....	25
Anruf weiterleiten während der Rufphase .....	30
Anruf weiterschalten .....	26
Anrufliste .....	18
Anrufschutz .....	65
Anrufumleitung .....	25, 63
Ansagedienst .....	63
Anzeige .....	3, 4
Anzeigeelemente .....	2
Anzeige-Kontrast einstellen .....	40
Anzeige-Text für den Ruhezustand eingeben .....	44
Aufschalten auf sich erlauben/sich schützen vor .....	64
AUL .....	63
<b>B</b>	
Bedienschritte rückgängig machen .....	15
Bedienungselemente .....	2
Belästigungsanruf verfolgen .....	37
Beschriftungsschild .....	3
Blättern .....	4
Buchstaben eingeben .....	13
<b>C</b>	
Code ändern .....	43
<b>D</b>	
Datensicherung .....	63
DTMF aktivieren/deaktivieren .....	33
DTMF konfigurieren .....	40
Durchsage .....	45, 64
Durchsage an Teampartner .....	29
Durchsage empfangen .....	21
Durchsage starten .....	21

**E**

Eingabe korrigieren .....	14
Eingabemarke bewegen .....	14
Einstelltasten .....	3, 14
Einstellungen am Telefon .....	40
END-Taste .....	3
Entsperren .....	28
Entsperren Ihres Telefons .....	65
Erweiterungstastenfeld .....	57, 59

**F**

Fallback .....	65
Falscher Apparate-Typ .....	61
Fangen (MCID - Malicious Call Identification) .....	37
Fernbedienung .....	39, 64
Follow me .....	64
Foxtaste .....	3, 4
Foxtaste verwenden .....	12
Foxtasten-Menü durchsehen .....	11
Freisprechen .....	4, 10, 44
Funktion .....	4
Funktion auf Foxtaste .....	54
Funktion auf Taste speichern .....	50
Funktion über Fernbedienung aktivieren/deaktivieren .....	39
Funktion über fremdes Telefon aktivieren .....	64
Funktionen .....	63
Funktionen deaktivieren .....	63
Funktionen formulieren .....	54
Funktionsbefehle .....	55
Funktionscodes .....	63
Funktionstaste .....	3, 50

**G**

Gabelkontakt .....	3
Gebühren .....	8
Gespräch beenden .....	8
Gesprächsdauer .....	8
Gesprächsliste .....	19
Gesprächspartner weiterverbinden .....	23
Gross-/Kleinschreibung .....	14
Grundeinstellungen .....	40

**H**

Haftung .....	7
Headset-Betrieb aktivieren .....	42
Hörlautstärke einstellen .....	41

<b>I</b>	
In Betrieb nehmen .....	58
Inbetriebnahme .....	58
Information .....	4
Information abrufen oder durchsehen .....	11
Infotaste .....	3
Installation .....	58
<b>K</b>	
Konferenzgespräch .....	64
Konferenzgespräch führen .....	24
Konfigurierbare Tasten .....	3
Kontrast einstellen .....	40
Korrekturtaste .....	3
<b>L</b>	
Lauthören .....	10
Lautsprecher .....	3, 4
Lautsprechertaste .....	3
LCR .....	65
LED .....	3, 15, 68
Leitung wechseln .....	39
Leitungstaste .....	3, 38
Leitungstaste konfigurieren .....	53
Lieferumfang .....	6
<b>M</b>	
Makeln .....	22
MCID .....	37
Meldung senden .....	64
Menütaste .....	3
Mikrofon .....	3, 4
Mikrofon stummschalten .....	10
<b>N</b>	
Nachricht hinterlassen .....	26
Namenwahl .....	17
Nummertaste .....	3, 19, 49
<b>O</b>	
Optionen .....	6
<b>P</b>	
Pager (Sucher) beantworten .....	35
Parken .....	23, 64
Parken auf Leitungstaste .....	38
Personensuchanlage .....	35, 65
<b>Q</b>	
Quickdial .....	16
QWERTZ/QWERTY .....	45

**R**

Reihenapparat .....	37
Relais steuern .....	64
Rückfrage im Gespräch .....	22
Rückruf anfordern .....	20, 65
Rückruf löschen .....	65
Rückrufmeldung beantworten/abweisen/löschen .....	32
Rufeigenschaften einstellen .....	46
Ruflautstärke einstellen .....	46
Rufnummer auf Taste speichern .....	49
Rufnummer in Wahlvorbereitung eingeben .....	14
Rufweitzerschaltung .....	26, 65
Ruhe vor dem Telefon .....	65
RWS .....	65

**S**

Sammelanschluss .....	64
Schaltgruppen .....	63
Shortcuts .....	56
Sich schützen vor Anklöpfen/Durchsage .....	45
Sicherheit .....	7
Signale .....	15
Speisung kritisch .....	61
Sperren .....	27
Sperren Ihres Telefons .....	65
Sprache wählen .....	41
Störungsfall .....	11, 61
Suchen .....	65
Suchen über Personensuchanlage .....	35
Sucher .....	35, 65
Symbole .....	4

**T**

Tastatur .....	3
Taste drücken .....	12
Taste löschen .....	52
Tasten konfigurieren .....	49
Teampartner anrufen .....	29
Teampartner auf Taste speichern .....	51
Teampartner vertreten .....	29
Teamtaste .....	3, 28, 51
Telefon auf persönliche Bedürfnisse einstellen .....	40
Telefon sperren .....	27
Telefonbuch verwalten .....	47
Telefonbucheintrag bearbeiten .....	48
Telefonbucheintrag erstellen .....	47
Telefonieren .....	8
Telefonieren an einem Fremdapparat .....	34
Telefonieren an einem fremden Telefon .....	65
Telefonieren mit Komfortfunktionen .....	16
Telefonieren über Leitungstaste .....	38
Telefonnetz manuell wechseln .....	65

Terminruf .....	65
Textmeldungen lesen .....	32
Textmeldungen senden .....	31
Textmodus .....	4, 13
Tonwahl (DTMF) konfigurieren .....	40
Tonwahl aktivieren/deaktivieren .....	33
trying to register .....	61
Tür öffnen .....	66
<b>U</b>	
Übernehmen .....	33
Umleitung .....	25
Unterdrücken der Rufnummer .....	36
Unterdrücken der Rufnummer-Anzeige .....	66
<b>V</b>	
Verbinden .....	23
<b>W</b>	
Wählart DTMF .....	33
Wählen aus Anrufliste beantworteter Anrufe .....	19
Wählen aus Anrufliste unbeantworteter Anrufe .....	18
Wählen mit Alphatastatur .....	18
Wählen mit konfigurierbarer Taste .....	19
Wählen mit Namen .....	16, 17
Wählen mit Rufnummer .....	9
Wählen mit Wahlwiederholung .....	9
Wählen und telefonieren .....	8
Wahlvorbereitung .....	14
Wahlwiederholung .....	9
Wahlwiederholungsliste .....	9
Wahlwiederholungstaste .....	3
Weiterleiten .....	30
Weiterschaltung .....	26
Weiterverbinden .....	23
<b>Z</b>	
Zeichen eingeben .....	13
Zentralwecker .....	66
Zentralwecker beantworten .....	36
Ziffern eingeben .....	13



Wir, die Ascom Enterprise Communications AG, erklären voll verantwortlich, dass das Produkt den Bestimmungen der Direktive 1999/5/EC des Rats der Europäischen Union entspricht.

Den vollständigen Text der Konformitätserklärung sowie weitere Dokumente finden Sie unter:

<http://www.ascom.com/ec/documents>

Liefermöglichkeiten und technische Änderungen vorbehalten.

Der Leistungsumfang ist vom System und vom Softwarestand abhängig.